

# Priskatalog 2015

HVAC produkter - gældende fra 1. november 2014

## HVAC PRODUKTER

**Teknisk bygningsventilation**  
**Offshore og Marine ventilation**  
**Almen komfortventilation**  
**Industriel ventilation**

CENTRIFUGALVENTILATORER - AXIALVENTILATORER - AGGREGATER - TAGVENTILATORER - IMPULSVENTILATORER - M.V.

**VACUMEX®**

*The Power to move air...*

Kære Kunde,

VACUMEX A/S er en videnbaseret virksomhed som designer, producerer og markedsfører HVAC produkter til industri- og komfortventilation samt relaterede arbejdsmiljø-produkter indenfor udvalgte niches.

VACUMEX A/S sælger sine egne produkter under navnet Vacumex gennem udvalgte ventilationsentreprenører og grossister i Danmark samt gennem forhandlernet i udlandet.

Vi er producent og forhandler af HVAC produkter og optræder ikke som entreprenør, men rådgiver entreprenører, ingeniører & arkitekter til den bedste ventilationsløsning.

VACUMEX produkter er kendetegnet ved elegant og innovativt design, montagevenlighed, god ergonomi, energi-rigtighed, robusthed samt betjenings-lethed.

Vi er din pålidelige samarbejdspartner som alle vore kunder finder attraktiv, kompetent, fleksibel og service-minded.

Vi ser frem til at høre fra dig...

VACUMEX-TEAMET

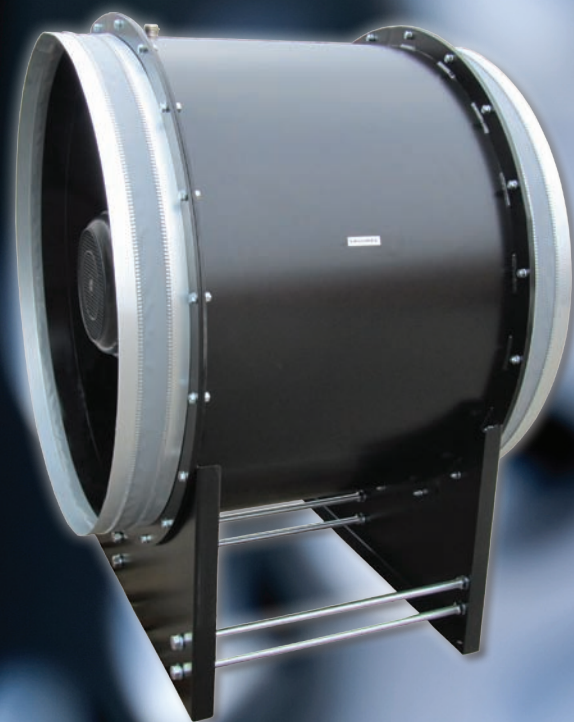



### Ventilationsaggregater

NT-250EC Væg/Skabs-aggregat	2
RT-1000EC Gulvaggregat	3
RT-3000 Gulvaggregat	4
RT-5000/RT-7000 Gulvaggregat	5
RT Aggregater til tagmontering	6
Yderligere tilbehør til RT-aggregater	7
KWL EC 60 Miniaggregat	58

### Axialventilatorer

HVA Axialventilatorer ø250 -> ø400	8
HVA Axialventilatorer ø500 -> ø630	11
HVA Axialventilatorer ø710 -> ø900	14
HVA Axialventilatorer ø1000 -> ø1250	18
HVA ø250 -> ø1250 tilbehør	22
HQ 200 -> 560 Væg-/Indbygningsventilator	37

### Centrifugalventilatorer

HVF 146 -> 400	26
HVT 200 -> 315	29
HVB 400 -> 500	31
HVB 560 -> 800	34
Tilbehør til HVF/HVT/HVB	36

### Kanalventilatorer

RRK ø100 -> ø315 Kanalventilator - kunstof	38
RR ø100 -> ø315 Kanalventilator - stål	38
RRK EX ø180 -> ø250 Kanalventilator ATEX	38
Tilbehør til kanalventilatorer	39
MV/MVZ ø100 -> ø315 Kanalventilator	45
BKW Kanalventilator - Brandkl. F400	46

### Tagventilatorer

VDD 200 -> 560 Tagventilator 400V	40
VDW 180 -> 450 Tagventilator 230V	41
RDD 225 -> 710 Tagventilator 230/400V	42
Tilbehør til tagventilatorer	43
BDV Tagventilator - Brandkl. F400	46

### Boxventilatorer

SilentBox SB Boxventilator - inline	45
GigaBox GB Boxventilator	58

### Impulsventilatorer

IVAD/B IVAD Impulsventilatorer	47
Automatik til parkeringsventilation	47

### Automatik

Hastighedsregulatorer/Frekvensomformere	48
Tryktransducere/Pressostater/Termostater	49
Motorværn/SmartPower/motorspjæld DM	50

### Filtre

Luftfilterbox LFBR G4/F7	51
Sigma 5 Støvfilter	52
Emerald Industrifiltre	52

### Lukkespjæld og ventilationsriste

VK Overtryksspjæld	54
RKV Lamelrist	54
EVK Motorrist	54
RAG Regnafviser	54
WSG Ventilationsrist i eloxeret aluminium	54

### Rørsystemer

FSD ø100-ø400 Semiflex-lyddæmper	54
RenoPipe - Det usynlige kanalsystem	55
IsoPipe - Akustisk/termisk isoleret	55
Fladkanal FK i stål - til gulv/væg	56
Fladkanal F i kunststof - til væg/loft	56
FlexPipe - flex-rør	57
Ventilationsarmaturer - MTV/KTV	57
CrossTalk lyddæmper ETS	57
Fleksible ventilationsslanger	59
Flexmuffer til ventilatorer ø100 -> ø500	51

### Systemer til udstødningssgasser

Slædekanaler - type 1/2/3	60
Udsugningssøjler til slædekanal	61
Slangeruller XF/XM/XT	62
Sugemundstykker	64

### Procesudsugning

Fleksible udsugningsarme	66
Tornadoskærm Safire	68
Sprøjtebox GM	68

### Spånsugning/højvakuum

NX Vakuument - spånsugning	68
HV35 Højvakuumsunit - støv/slibe-udsugn.	68
Rørsystemer - Højvakuum	69
Koblinger/fittings/slange	70

### Salgs- og leveringsbetingelser

Salgs- og leveringsbetingelser	72
--------------------------------	----

Alle priser er vejledende, ekskl. moms, fragt og emballage.

Alle varer sælges i henhold til Vacumex A/S gældende betingelser på side 72

Tekniske specifikationer kan rekvireres som særskilte datablade.

Der tages forbehold for trykfejl og tekniske ændringer.

Copyright (C) 2007-2014 VACUMEX A/S.

Alle rettigheder forbeholdes.





Ventilationsaggregat NT-250EC med høj-effektiv roterende varmeveksler (op til 93% genvinding), som ikke kræver kondensafløb.

Det støjsvage NT-250EC er forsynet med trinløs regulerbare EC-ventilatorer, (ErP2015), kassette-filtre, ø125mm kanalstuds og lyddæmperkammer til begge ventilatorafkast.

Aggregat-kabinettet er udført i aluzink med 20 mm mineraluldsisolering. Kan også leveres i kundetilpasset RAL farve.

Aggregatet er for indendørs montering på væg, i skab eller på loft.

Leveres med letbetjent RT-3 styring med eller uden "bypass"-funktion.

NT-250EC er designet og produceret i Danmark til danske forhold.

Luftmængder ved 80 Pa eksternt tryk: Op til 150 m<sup>3</sup>/h ved 800 J/m<sup>3</sup>, op til 200 m<sup>3</sup>/h ved 1000 J/m<sup>3</sup> og op til 300 m<sup>3</sup>/h ved 1.800 J/m<sup>3</sup> (se evt. datablad).



RT-3 Betjeningspanel

Varenr.	Beskrivelse	Styring	Forsynings-spænding [Volt]	"Bypass"-funktion	Kassette-filter	Vægt [kg]	Lyd [dB]	Pris DKK
V1450	NT-250EC-ST Ventilationsaggregat	RT-3	1x230	Nej	M5	52	<35	14.800,00
V1450BP	NT-250EC-ST-BP Ventilationsaggregat	RT-3	1x230	Ja	M5	52	<35	15.450,00
V1455	NT-250EC-ZX Ventilationsaggregat	RT-3	1x230	Nej	G4	54	<35	15.400,00
V1555BP	NT-250EC-ZX-BP Ventilationsaggregat	RT-3	1x230	Ja	G4	54	<35	16.050,00

Leveres også i slim model til loftmontering. Tilføj SL til varenr. -> F.eks. Varenr. V1450BP-SL



H9990



H1359



H0492



V1460-V1462-V1466



V1453



H0677



V1454

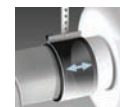

H5076

Varenr.	Beskrivelse	Pris DKK
H9990	Digitalt ugeur WSUP med LED-display	2.980,00
H1359	Hygrostat HY 3	990,00
H0492	Luftkvalitetsmåler ACL	3.990,00
V1459	Forceret drift print - kræver ekstern pot.fri aktivering . f.eks. kontakt på emhætte	770,00
V1460	EcoCell G4 Kassettefilter til NT-250EC-ZX	120,00
V1462	EcoCell M5 Kassettefilter til NT-250EC-ST	170,00
V1466	EcoCell F7 Kassettefilter til NT-250EC (pollenfilter)	240,00
V1451	Silica-Gel Coating af rotorveksler NT250EC (eliminerer luftoverførsel)	500,00
V1452	NT-250EC Kundefarve - RAL	1.000,00
V1453	EWE-250 Eftervarmesæt - 800 watt - 230V	9.720,00
H0677	FSD 125 Flex-lyddæmper	790,00
V1454	Motorspjæld MSE-125/24	2.140,00
H5076	BM-125 Flexmuffe (2 stk.)	270,00





Ventilationsaggregat RT-1000EC med høj-effektiv KTR roterende varmeveksler (op til 88% genvinding), som ikke kræver kondensafløb.

Det kompakte RT-1000EC er forsynet med trinløs regulerbare EC-ventilatorer, (ErP2015), kassette-filtre, 4 stk. ø250mm kanalstudse og lyddæmperkammer på indblæsningen og udsugningen.

Aggregat-kabinettet er udført i aluzink med 50 mm mineraluldsisolering. Kan også leveres i kundetilpasset RAL farve.

Aggregatet, som er forsynet med højdejusterbare maskinfødder, er både til indendørs og udendørs montering.

Leveres med letbetjent RT-3 styring med eller uden "bypass"-funktion.

RT-1000EC er et originalt dansk designet og produceret kvalitetsprodukt.

Kapacitet op til 1000 m<sup>3</sup>/h ved 180 Pa eksternt tryk og under 1800 J/m<sup>3</sup> (se evt. datablad på [www.vacumex.dk](http://www.vacumex.dk)).

Varenr.	Beskrivelse	Styring	Forsynings-spænding [Volt]	Konfiguration	Kassette-filter	Vægt [kg]	Lyd [dB]	Pris DKK
V1510	RT-1000EC-5-1A Ventilationsaggregat	RT-3	3x400V+N	GS-1A	M5	140	<58	38.800,00
V1512	RT-1000EC-5-1B Ventilationsaggregat	RT-3	3x400V+N	GS-1B	M5	140	<58	38.900,00
V1515	RT-1000EC-5-1C Ventilationsaggregat (m/hætter)	RT-3	3x400V+N	GS-1C	M5	140	<58	41.600,00
V1517	RT-1000EC-5-2A Ventilationsaggregat	RT-3	3x400V+N	GS-2A	M5	140	<58	39.900,00
V1520	RT-1000EC-5-2B Ventilationsaggregat	RT-3	3x400V+N	GS-2B	M5	140	<58	39.900,00
V1523	RT-1000EC-5-2C Ventilationsaggregat (m/hætter)	RT-3	3x400V+N	GS-2C	M5	140	<58	42.700,00
V1525	RT-1000EC-5-3A Ventilationsaggregat	RT-3	3x400V+N	GS-3A	M5	140	<58	38.900,00
V1527	RT-1000EC-5-3B Ventilationsaggregat	RT-3	3x400V+N	GS-3B	M5	140	<58	38.900,00
V1530	RT-1000EC-5-3C Ventilationsaggregat (m/hætter)	RT-3	3x400V+N	GS-3C	M5	140	<58	41.700,00

Alle RT-1000EC kan leveres uden styring (varenr. er -U, f.eks. V1510-U) - Fratræk 3.000,- på ovenstående priser. Ønskes "bypass"-funktion (varenr er -BP, f.eks. V1510-BP) - Tillæg 650,- på ovenstående priser.

Varenr.	Beskrivelse	Pris DKK
H9990	Digitalt ugeur WSUP med LED-display	2.980,00
H1359	Hygrostat HY 3	990,00
H0492	Luftkvalitetsmåler ACL	3.990,00
V1540	EcoCell M5 Kassettefilter til RT-1000EC	340,00
V1542	EcoCell F7 Kassettefilter til RT-1000EC (pollenfilter)	420,00
V1544	Silica-Gel Coating af rotorveksler RT1000EC (eliminerer luftoverførsel)	1.300,00
V1545	STC1 Coating af rotorveksler RT1000EC til svømmehaller	2.800,00
V1546	NT-1000EC Kundefarve - RAL	3.000,00
V1548	EWE-1000 Eftervarmesæt - 6 kW - 400V	11.620,00
H0680	FSD 250 Flex-lyddæmper	1.180,00
V1550	Motorspjæld MSE-250/24	2.740,00
H5079	BM-250 Flexmuffe (2 stk.)	440,00



GS-1B



GS-1A

RT-3000 er et originalt opretstående ventilationsaggregat med roterende varmeveksler (op til 88% genvinding), som ikke kræver kondensafløb.

Det kompakte RT-3000 er forsynet med trinløs regulerbare EC-ventilatorer, (ErP2015), kassette-filtre, 4 stk. ø400 eller firkantede kanalstudse samt lyd-dæmperkammer på indblæsningen og udsugningen.

Aggregatet, som leveres med højdejusterbare maskinfødder, er både til indendørs og udendørs montering.

RT-3000T: Kapacitet op til 2500 m<sup>3</sup>/h ved 200 Pa eksternt tryk og under 1800 J/m<sup>3</sup>  
 RT-3000Z: Kapacitet op til 3500 m<sup>3</sup>/h ved 200 Pa eksternt tryk (se evt. datablad på [www.vacumex.dk](http://www.vacumex.dk)).

Varenr.	Beskrivelse	Styring	Forsynings-spænding [Volt]	Konfiguration	Kassette-filtre	Vægt [kg]	Lyd [dB]	Pris DKK
V1610	RT-3000T-5-1A Ventilationsaggregat (side fl/afk.)	RT-3	3x400V+N	GS-1A	M5	230	<65	77.000,00
V1612	RT-3000T-5-1B Ventilationsaggregat (top fl/afk.)	RT-3	3x400V+N	GS-1B	M5	230	<65	77.900,00
V1615	RT-3000T-5-1C Ventilationsaggregat (m/hætter)	RT-3	3x400V+N	GS-1C	M5	230	<65	78.600,00
V1617	RT-3000T-5-2A Ventilationsaggregat (side fl/afk.)	RT-3	3x400V+N	GS-2A	M5	230	<65	77.000,00
V1620	RT-3000T-5-2B Ventilationsaggregat (top fl/afk.)	RT-3	3x400V+N	GS-2B	M5	230	<65	77.900,00
V1623	RT-3000T-5-2C Ventilationsaggregat (m/hætter)	RT-3	3x400V+N	GS-2C	M5	230	<65	78.600,00
V1625	RT-3000T-5-3A Ventilationsaggregat (side fl/afk.)	RT-3	3x400V+N	GS-3A	M5	230	<65	77.000,00
V1627	RT-3000T-5-3B Ventilationsaggregat (top fl/afk.)	RT-3	3x400V+N	GS-3B	M5	230	<65	77.900,00
V1630	RT-3000T-5-3C Ventilationsaggregat (m/hætter)	RT-3	3x400V+N	GS-3C	M5	230	<65	78.600,00
V1640	RT-3000Z-5-1A Ventilationsaggregat (side fl/afk.)	RT-3	3x400V+N	GS-1A	M5	240	<72	95.000,00
V1642	RT-3000Z-5-1B Ventilationsaggregat (top fl/afk.)	RT-3	3x400V+N	GS-1B	M5	240	<72	95.900,00
V1645	RT-3000Z-5-1C Ventilationsaggregat (m/hætter)	RT-3	3x400V+N	GS-1C	M5	240	<72	96.600,00
V1650	RT-3000Z-5-2A Ventilationsaggregat (side fl/afk.)	RT-3	3x400V+N	GS-2A	M5	240	<72	95.000,00
V1652	RT-3000Z-5-2B Ventilationsaggregat (top fl/afk.)	RT-3	3x400V+N	GS-2B	M5	240	<72	95.900,00
V1656	RT-3000Z-5-2C Ventilationsaggregat (m/hætter)	RT-3	3x400V+N	GS-2C	M5	240	<72	96.600,00
V1658	RT-3000Z-5-3A Ventilationsaggregat (side fl/afk.)	RT-3	3x400V+N	GS-3A	M5	240	<72	95.000,00
V1660	RT-3000Z-5-3B Ventilationsaggregat (top fl/afk.)	RT-3	3x400V+N	GS-3B	M5	240	<72	95.900,00
V1662	RT-3000Z-5-3C Ventilationsaggregat (m/hætter)	RT-3	3x400V+N	GS-3C	M5	240	<72	96.600,00
V1680	RT-3000T-5-1A Ventilationsaggregat (side fl/afk.)	RT-PRO EMS*	3x400V+N	GS-1A	M5	235	<65	124.000,00
V1682	RT-3000T-5-1B Ventilationsaggregat (top fl/afk.)	RT-PRO EMS*	3x400V+N	GS-1B	M5	235	<65	124.900,00
V1684	RT-3000T-5-1C Ventilationsaggregat (m/hætter)	RT-PRO EMS*	3x400V+N	GS-1C	M5	235	<65	125.600,00
V1686	RT-3000T-5-3A Ventilationsaggregat (side fl/afk.)	RT-PRO EMS*	3x400V+N	GS-3A	M5	235	<65	124.000,00
V1688	RT-3000T-5-3B Ventilationsaggregat (top fl/afk.)	RT-PRO EMS*	3x400V+N	GS-3B	M5	235	<65	124.900,00
V1690	RT-3000T-5-3C Ventilationsaggregat (m/hætter)	RT-PRO EMS*	3x400V+N	GS-3C	M5	235	<65	125.600,00
V1694	RT-3000Z-5-1A Ventilationsaggregat (side fl/afk.)	RT-PRO EMS*	3x400V+N	GS-1A	M5	245	<72	142.000,00
V1696	RT-3000Z-5-1B Ventilationsaggregat (top fl/afk.)	RT-PRO EMS*	3x400V+N	GS-1B	M5	245	<72	142.900,00
V1698	RT-3000Z-5-1C Ventilationsaggregat (m/hætter)	RT-PRO EMS*	3x400V+N	GS-1C	M5	245	<72	143.600,00
V1700	RT-3000Z-5-3A Ventilationsaggregat (side fl/afk.)	RT-PRO EMS*	3x400V+N	GS-3A	M5	245	<72	142.000,00
V1702	RT-3000Z-5-3B Ventilationsaggregat (top fl/afk.)	RT-PRO EMS*	3x400V+N	GS-3B	M5	245	<72	142.900,00
V1704	RT-3000Z-5-3C Ventilationsaggregat (m/hætter)	RT-PRO EMS*	3x400V+N	GS-3C	M5	245	<72	143.600,00

\*RT-PRO EMS er en avanceret kundetilpasset styring med web-server som styres via kundens egen computer, Ipad (kræver WIFI) eller Android tablet. RT-3000 med RT-PRO EMS leveres komplet med internt fortrådet automatik, rotorvarmeveksler med EMS, motorspjæld, vandvarmevlade med 3-vejs ventil, 5 eksterne temperaturfølere samt frostermostat. Aggregater med RT-PRO EMS inkluderer opstartservice og instruktion af personale.

RT-3 er basistyring med KTR Rotorvarmeveksler og er uden motorspjæld og eftervarmevlade.

## VACUMEX RT-5000 & RT-7000 ventilationsaggregater



GS-1B



GS-1A

RT-5000/RT-7000 er et originalt opretstående ventilationsaggregat med roterende varmeveksler (op til 88% genvinding), som ikke kræver kondensafløb.

Det kompakte RT-5000/RT-7000 er forsynet med trinløs regulerbare EC-ventilatorer, (ErP2015), kassette-filtre, 4 stk. ø500/ø630 eller firkantede kanalstudse samt lyd-dæmperkammer på indblæsningen og udsugningen.

Aggregatet, som er forsynet med højdejusterbare maskinfødder, er både til indendørs og udendørs montering.

RT-5000: Kapacitet op til 5800 m<sup>3</sup>/h ved 200 Pa eksternt tryk og under 1800 J/m<sup>3</sup>  
RT-7000: Kapacitet op til 9000 m<sup>3</sup>/h (se evt. datablad på [www.vacumex.dk](http://www.vacumex.dk)).

Varenr.	Beskrivelse	Styring	Forsynings-spænding [Volt]	Konfiguration	Kassette-filtre	Vægt [kg]	Lyd [dB]	Pris DKK
V1810	RT-5000-5-1A Ventilationsaggregat (side fl/afk.)	RT-3	3x400V+N	GS-1A	M5	290	<65	99.000,00
V1812	RT-5000-5-1B Ventilationsaggregat (top fl/afk.)	RT-3	3x400V+N	GS-1B	M5	290	<65	99.900,00
V1815	RT-5000-5-1C Ventilationsaggregat (m/hætter)	RT-3	3x400V+N	GS-1C	M5	290	<65	101.600,00
V1817	RT-5000-5-2A Ventilationsaggregat (side fl/afk.)	RT-3	3x400V+N	GS-2A	M5	290	<65	99.000,00
V1820	RT-5000-5-2B Ventilationsaggregat (top fl/afk.)	RT-3	3x400V+N	GS-2B	M5	290	<65	99.900,00
V1823	RT-5000-5-2C Ventilationsaggregat (m/hætter)	RT-3	3x400V+N	GS-2C	M5	290	<65	101.600,00
V1825	RT-5000-5-3A Ventilationsaggregat (side fl/afk.)	RT-3	3x400V+N	GS-3A	M5	290	<65	99.000,00
V1827	RT-5000-5-3B Ventilationsaggregat (top fl/afk.)	RT-3	3x400V+N	GS-3B	M5	290	<65	99.900,00
V1830	RT-5000-5-3C Ventilationsaggregat (m/hætter)	RT-3	3x400V+N	GS-3C	M5	290	<65	101.600,00
V1840	RT-5000-5-1A Ventilationsaggregat (side fl/afk.)	RT-PRO EMS*	3x400V+N	GS-1A	M5	295	<65	146.000,00
V1842	RT-5000-5-1B Ventilationsaggregat (top fl/afk.)	RT-PRO EMS*	3x400V+N	GS-1B	M5	295	<65	147.900,00
V1845	RT-5000-5-1C Ventilationsaggregat (m/hætter)	RT-PRO EMS*	3x400V+N	GS-1C	M5	295	<65	148.600,00
V1850	RT-5000-5-2A Ventilationsaggregat (side fl/afk.)	RT-PRO EMS*	3x400V+N	GS-2A	M5	295	<65	147.000,00
V1852	RT-5000-5-2B Ventilationsaggregat (top fl/afk.)	RT-PRO EMS*	3x400V+N	GS-2B	M5	295	<65	147.900,00
V1856	RT-5000-5-2C Ventilationsaggregat (m/hætter)	RT-PRO EMS*	3x400V+N	GS-2C	M5	295	<65	148.600,00
V1858	RT-5000-5-3A Ventilationsaggregat (side fl/afk.)	RT-PRO EMS*	3x400V+N	GS-3A	M5	295	<65	147.000,00
V1860	RT-5000-5-3B Ventilationsaggregat (top fl/afk.)	RT-PRO EMS*	3x400V+N	GS-3B	M5	295	<65	147.900,00
V1862	RT-5000-5-3C Ventilationsaggregat (m/hætter)	RT-PRO EMS*	3x400V+N	GS-3C	M5	295	<65	148.600,00
V1902	RT-7000-5-1A Ventilationsaggregat (side fl/afk.)	RT-3	3x400V+N	GS-1A	M5	420	<65	134.000,00
V1904	RT-7000-5-1B Ventilationsaggregat (top fl/afk.)	RT-3	3x400V+N	GS-1B	M5	420	<65	134.900,00
V1906	RT-7000-5-1C Ventilationsaggregat (m/hætter)	RT-3	3x400V+N	GS-1C	M5	420	<65	135.600,00
V1908	RT-7000-5-3A Ventilationsaggregat (side fl/afk.)	RT-3	3x400V+N	GS-3A	M5	420	<65	134.000,00
V1910	RT-7000T-5-3B Ventilationsaggregat (top fl/afk.)	RT-3	3x400V+N	GS-3B	M5	420	<65	134.900,00
V1912	RT-7000T-5-3C Ventilationsaggregat (m/hætter)	RT-3	3x400V+N	GS-3C	M5	420	<65	135.600,00
V1920	RT-7000-5-1A Ventilationsaggregat (side fl/afk.)	RT-PRO EMS*	3x400V+N	GS-1A	M5	425	<65	181.000,00
V1922	RT-7000-5-1B Ventilationsaggregat (top fl/afk.)	RT-PRO EMS*	3x400V+N	GS-1B	M5	425	<65	181.900,00
V1924	RT-7000-5-1C Ventilationsaggregat (m/hætter)	RT-PRO EMS*	3x400V+N	GS-1C	M5	425	<65	182.600,00
V1926	RT-7000-5-3A Ventilationsaggregat (side fl/afk.)	RT-PRO EMS*	3x400V+N	GS-3A	M5	425	<65	181.000,00
V1928	RT-7000-5-3B Ventilationsaggregat (top fl/afk.)	RT-PRO EMS*	3x400V+N	GS-3B	M5	425	<65	181.900,00
V1930	RT-7000-5-3C Ventilationsaggregat (m/hætter)	RT-PRO EMS*	3x400V+N	GS-3C	M5	425	<65	182.600,00

\*RT-PRO EMS er en avanceret kundetilpasset styring med web-server som styres via kundens egen computer, Ipad (kræver WIFI) eller Android tablet. RT-3000 med RT-PRO EMS leveres komplet med internt fortrådet automatik, rotorvarmeveksler med EMS, motorspjæld, vandvarmevlade med 3-vejs ventil, 5 eksterne temperaturfølere samt frosttermostat. Aggregater med RT-PRO EMS inkluderer opstartservice og instruktion af personale.

RT-3 er basisstyring med KTR Rotorvarmeveksler og er uden motorspjæld og eftervarmevlade.



# VACUMEX RT-1000/RT-3000/RT-5000 tagventilationsaggregater & tilbehør til alle RT



Aluzink  
(standard)



Kundefarve  
(oplys RAL-nr.)

Det originale Vacumex tagaggregat med roterende varmeveksler og trinløse EC kammerventilatorer (ErP2015).

Leveres for kanaltilslutninger i bund DX1, med opblandingsdiffuser DX3 eller opblandingsdiffuser DX6 til store lofthøjder.

Luftmængder m<sup>3</sup>/DX3 el. DX6:  
 RT-1000EC: 1250 m<sup>3</sup>/h  
 RT-3000T: 3800 m<sup>3</sup>/h  
 RT-3000Z: 4600 m<sup>3</sup>/h  
 RT-5000: 6500 m<sup>3</sup>/h

Varenr.	Beskrivelse	Styring	Forsynings-spænding [Volt]	Konfiguration	Kassette-filter	Vægt [kg]	Lyd [dB]	Pris DKK
V2002	RT-1000EC-2 Tagaggregat DX1 - kanalføring 2xø250	RT-3	3x400V+N	DX1	M5	130	<58	35.000,00
V2004	RT-1000EC-1 Tagaggregat DX3 - Opblandingsdiffuser	RT-3	3x400V+N	DX3	M5	130	<58	38.900,00
v2006	RT-1000EC-3 Tagaggregat DX6 - Opbl.dif. højt til loft	RT-3	3x400V+N	DX6	M5	130	<58	42.900,00
V2010	RT-3000T-2 Tagaggregat DX1 - kanalføring 2xø315	RT-3	3x400V+N	DX1	M5	230	<65	69.900,00
V2012	RT-3000T-1 Tagaggregat DX3 - Opblandingsdiffuser	RT-3	3x400V+N	DX3	M5	230	<65	74.900,00
V2014	RT-3000T-3 Tagaggregat DX6 - Opbl.dif. højt til loft	RT-3	3x400V+N	DX6	M5	230	<65	79.900,00
V2016	RT-3000T-2 Tagaggregat DX1 - kanalføring 2xø315	RT-PRO EMS*	3x400V+N	DX1	M5	230	<65	116.900,00
V2022	RT-3000Z-2 Tagaggregat DX1 - kanalføring 2xø400	RT-3	3x400V+N	DX1	M5	240	<72	74.900,00
V2024	RT-3000Z-1 Tagaggregat DX3 - Opblandingsdiffuser	RT-3	3x400V+N	DX3	M5	240	<72	79.900,00
V2026	RT-3000Z-3 Tagaggregat DX6 - Opbl.dif. højt til loft	RT-3	3x400V+N	DX6	M5	240	<72	84.900,00
V2028	RT-3000Z-2 Tagaggregat DX1 - kanalføring 2xø400	RT-PRO EMS*	3x400V+N	DX1	M5	240	<72	121.900,00
V2036	RT-5000-2 Tagaggregat DX1 - kanalføring 2xø400	RT-3	3x400V+N	DX1	M5	290	<65	89.900,00
V2038	RT-5000-1 Tagaggregat DX3 - Opblandingsdiffuser	RT-3	3x400V+N	DX3	M5	290	<65	99.900,00
V2040	RT-5000-3 Tagaggregat DX6 - Opbl.dif. højt til loft	RT-3	3x400V+N	DX6	M5	290	<65	108.600,00
V2044	RT-5000-2 Tagaggregat DX1 - kanalføring 2xø500	RT-PRO EMS*	3x400V+N	DX1	M5	290	<65	136.900,00

\*RT-PRO EMS er en avanceret kundetilpasset styring med web-server som styres via kundens egen computer, Ipad (kræver WIFI) eller Android tablet. RT-3000 med RT-PRO EMS leveres komplet med internt fortrådet automatik, rotorvarmeveksler med EMS, motorspjæld, vandvarmevlade med 3-vejs ventil, 5 eksterne temperaturfølere samt frosttermostat. Aggregater med RT-PRO EMS inkluderer opstartservice og instruktion af personale.

RT-3 er basisstyring med KTR Rotorvarmeveksler og er uden motorspjæld og eftervarmevlade.

Varenr.	Beskrivelse	Pris DKK
H9990	Digitalt ugeur WSUP med LED-display til RT-3	2.980,00
V2207	Forlænger DX3/6 til RT-1000 - H=600mm - lyddæmpet & kondensisoleret	3.490,00
V2208	Forlænger DX3/6 til RT-3000 - H=600mm - lyddæmpet & kondensisoleret	4.900,00
V2209	Forlænger DX3/6 til RT-5000 - H=600mm - lyddæmpet & kondensisoleret	5.900,00
V2210	Silicagel coating af rotor RT-3000 - eliminerer lugtoverførsel	1.000,00
V2211	Silicagel coating af rotor RT-5000/7000 - eliminere lugtoverførsel	1.500,00
V2052	EcoCell M5 Kassettefilter til RT-3000 med plastramme	770,00
V2054	EcoCell M5 Kassettefilter til RT-5000 udsugning - med plastramme	1.020,00
V2056	EcoCell M5 Kassettefilter til RT-5000 frisk luft - med plastramme	1.020,00
V2058	EcoCell M5 Kassettefilter til RT-7000 - med plastramme	1.460,00
V2060	EcoCell F7 Kassettefilter til RT-3000 - med plastramme	990,00
V2062	EcoCell F7 Kassettefilter til RT-5000 udsugning - med plastramme	1.320,00
V2064	EcoCell F7 Kassettefilter til RT-5000 frisk luft - med plastramme	1.320,00
V2066	EcoCell F7 Kassettefilter til RT-7000 - med plastramme	1.640,00
V2070	RT-3000/RT-5000 Kundefarve - RAL	5.000,00
V2072	RT-7000 Kundefarve - RAL	8.000,00



RT-3000 med RT-3000-92 blandesektion



V2136



V2138



V2140



V2142

Varenr.	Beskrivelse	Pris DKK
V2102	RT-3000 blandesektion inkl. 1 stk. 230V blandespjæld - til RT-3 styring - kræver yderligere 2 stk. 230V lukkespjæld	10.800,00
V2104	RT-5000 blandesektion inkl. 1 stk. 230V blandespjæld - til RT-3 styring - kræver yderligere 2 stk. 230V lukkespjæld	13.600,00
V2106	RT-7000 blandesektion inkl. 1 stk. 230V blandespjæld - til RT-3 styring - kræver yderligere 2 stk. 230V lukkespjæld	15.300,00
V2108	RT-3000 blandesektion inkl. 1 stk. 24V blandespjæld - til RT-PRO EMS styring	10.800,00
V2110	RT-5000 blandesektion inkl. 1 stk. 24V blandespjæld - til RT-PRO EMS styring	13.600,00
V2112	RT-7000 blandesektion inkl. 1 stk. 24V blandespjæld - til RT-PRO EMS styring	15.300,00
V2114	RT-3000 Lukkespjæld 230V til RT-3 styring - kondensisoleret 850x400mm (med eller uden LS-skinne)	4.990,00
V2116	RT-5000 Lukkespjæld 230V til RT-3 styring - kondensisoleret 1070x400mm (med eller uden LS-skinne)	6.810,00
V2118	RT-7000 Lukkespjæld 230V til RT-3 styring - kondensisoleret 1290x400mm (med eller uden LS-skinne)	7.850,00
V2115	RT-3000 Lukkespjæld 24V til f.eks. RT-PRO styring - kondensisoleret 850x400mm (med eller uden LS-skinne)	4.990,00
V2117	RT-5000 Lukkespjæld 24V til f.eks. RT-PRO styring - kondensisoleret 1070x400mm (med eller uden LS-skinne)	6.810,00
V2119	RT-7000 Lukkespjæld 24V til f.eks. RT-PRO styring - kondensisoleret 1290x400mm (med eller uden LS-skinne)	7.850,00
V2124	Eftervarmeplade RT-3000 - vand - type lille - 400x600mm - ø400 kanalstudse - L=100mm - 1" RG	6.990,00
V2126	Eftervarmeplade RT-3000 - vand - type lille - 400x600mm - 400x600 kanalstudse m/LS - L=300mm - 1" RG	7.860,00
V2128	Eftervarmeplade RT-3000 - vand - type stor - 600x600mm - ø400 kanalstudse - L=100mm - 1" RG	7.800,00
V2130	Eftervarmeplade RT-3000 - vand - type stor - 600x600mm - 400x600 kanalstudse m/LS - L=300mm - 1" RG	8.800,00
V2132	Eftervarmeplade RT-5000 - vand - type standard - 900x600mm - ø500 kanalstudse - L=100mm - 1" RG	9.900,00
V2134	Eftervarmeplade RT-7000 - vand - type standard - 1200x600mm - ø630 kanalstudse - L=100mm - 1" RG	13.400,00
V2136	Frosttermostat med 6m kapillarrør - IP40 - -10 til +12°C - 24 - 230VAC forsyningsspænding - 250V 8A kontaktbelastning	1.380,00
V2138	Industri rumtermostat - stæntæt IP54 - regulering af varme/køle - 0 - 35°C - - 230V forsyningssp. - 250V 8A kontaktbelastn.	1.280,00
V2140	Rumtermostat med 4°C natsækning - IP20 - 230VAC forsyningsspænding - 250V 4A kontaktbelastning	1.090,00
V2142	Digital rumtermostat med ugeur - IP20 (til 2 x AA batteri - ikke inkl.) - Maks. 250V 2A kontaktbelastning	2.490,00



Patchkabel til RT-3



AVL1418



V2162/V2164  
(Motor ikke vist)



V2166/V2168  
(Motor ikke vist)

Varenr.	Beskrivelse	Pris DKK
V2150	Patchkabel RJ45 STP Kat.6 L=5m til RT-3 styring	330,00
V2152	Patchkabel RJ45 STP Kat.6 L=10m til RT-3 styring	460,00
V2154	Patchkabel RJ45 STP Kat.6 L=20m til RT-3 styring	560,00
V2156	Patchkabel RJ45 STP Kat.6 L=30m til RT-3 styring	640,00
V2158	Patchkabel RJ45 STP Kat.6 L=50m til RT-3 styring	850,00
AVL1418	Sikkerheds-/Reparationsafbryder 4P - 16A - IP67 - fabriksmonteret på aggregat - til alle RT-aggregater med RT-3 styring	1.590,00
V2162	2-vejs reguleringskugleventil 1" inkl. 230V IP54 90s modulerede motor (0-10VDC signal) til vandvarmeplade	2.300,00
V2164	2-vejs reguleringskugleventil 1" inkl. 24V IP54 90s modulerede motor (0-10VDC signal) til køle/varmeplade	2.300,00
V2166	3-vejs reguleringskugleventil 1" inkl. 230V IP54 90s modulerende motor (0-10VDC signal) til køle/varmeplade	2.690,00
V2168	3-vejs reguleringskugleventil 1" inkl. 24V IP54 90s modulerende motor (0-10 VDC signal) til køle/varmeplade	2.690,00
V2170	PT1000 Kanalføler til RT-PRO EMS - ekstra føler	990,00
V2172	PT1000 Clip-on føler til varmeplader til RT-PRO EMS - ekstra føler	990,00

# Axialventilatorer - HVA 250 - med variabelt pitch & vinge-antal



Varmgalvaniseret  
(standard - C4)



Epoxylakeret  
(oplys RAL-farve - C4 - +5%)



AISI316L  
(dypbejdset - C5-Marine)

Opsvejst axial-ventilator-serie med vinger i enten glasfiberarmet plast eller aluminium. Casing er standard varmgalvaniseret i korrosionsklasse C4 iht. ISO 12944-2. Flanger er standard iht. Eurovent type ½.



Beskrivelse	1x230V 50/60 Hz	3x400V 50/60 Hz	3x440V 60 Hz	AISI 316 (C5-M)	F300 Røggas	EEXe 2G ATEX z.1	EXDE 2G ATEX z.1	ExtD 2D ATEX 21	Marine udførelse	Pris DKK
HVA-250-2 0,25 kW 2940 rpm (60 Hz 3528 rpm) Motor er IEC B3 - IP55 0,74 A ved 400 V 1,28 A ved 230 V PPG eller PAG vinger  Max. ca. 3.000 m <sup>3</sup> /h Max. ca. 500 Pa  Få beregning på aktuelt arbejds- punkt med aktuel vinge- pitch fra vores salgsafdeling.	•									5.540,00
		•								4.560,00
			•	•						9.450,00
			•				•			6.920,00
			•					•		9.990,00
			•						•	7.550,00
			•	•			•			12.100,00
			•	•				•		14.100,00
				•					•	5.510,00
				•				•	•	11.000,00
				•			•		•	7.930,00
				•	•			•	•	16.200,00
			•	•		•		•	13.200,00	
HVA-250-2 0,37 kW 2940 rpm (60 Hz 3528 rpm) Motor er IEC B3 - IP55 0,94 A ved 400 V 1,63 A ved 230 V PPG eller PAG vinger  Max. ca. 3.000 m <sup>3</sup> /h Max. ca. 600 Pa  Få beregning på aktuelt arbejds- punkt med aktuel vinge- pitch fra vores salgsafdeling.	•									5.730,00
			•							4.560,00
			•	•						9.540,00
			•				•			7.080,00
			•					•		10.300,00
			•						•	7.550,00
			•	•			•			12.300,00
			•	•				•		14.500,00
				•					•	5.640,00
				•				•	•	11.500,00
				•			•		•	8.210,00
				•	•			•	•	16.600,00
			•	•		•		•	13.400,00	
		2-hast.								5.500,00
HVA-250-2 0,55 kW 2940 rpm (60 Hz 3528 rpm) Motor er IEC B3 - IP55 1,38 A ved 400 V 2,39 A ved 230 V PPG eller PAG vinger  Max. ca. 3.500 m <sup>3</sup> /h Max. ca. 700 Pa  Få beregning på aktuelt arbejds- punkt med aktuel vinge- pitch fra vores salgsafdeling.	•									5.940,00
			•							4.880,00
			•	•		7.280,00				10.300,00
			•				•			7.280,00
			•					•		11.000,00
			•						•	7.850,00
			•	•			•			12.700,00
			•	•				•		15.100,00
				•					•	6.050,00
				•				•	•	12.100,00
				•			•		•	8.590,00
				•	•			•	•	17.100,00
			•	•		•		•	13.700,00	
		2-hast.								5.900,00

"HVA axialventilatorerne kan leveres med et hav af tilbehør - se tilbehørsliste med priser længere omme i priskataloget"



# Axialventilatorer - HVA 315/400 - med variabelt pitch & vinge-antal



Varmgalvaniseret  
(standard - C4)



Epoxylakeret  
(opløst RAL-farve - C4 - +5%)



AISI316L  
(dypbejdset - C5-Marine)

Opsvejest axial-ventilator-serie med vinger i enten glasfiberarmeret plast eller aluminium. Casing er standard varmgalvaniseret i korrosionsklasse C4 iht. ISO 12944-2. Flanger er standard iht. Eurovent type ½.



Beskrivelse	1x230V 50/60 Hz	3x400V 50/60 Hz	3x440V 60 Hz	AISI316 (C5-M)	F300 Røggas	EEXe 2G ATEX z.1	EXDE 2G ATEX z.1	ExtD 2D ATEX 21	Marine udførelse	Pris DKK
HVA-315-4 0,25 kW 1480 rpm (60 Hz 1740 rpm) Motor er IEC B3 - IP55 0,78 A ved 400 V 1,35 A ved 230 V PPG eller PAG vinger  Max. ca. 3.500 m <sup>3</sup> /h Max. ca. 200 Pa  Få beregning på aktuelt arbejds- punkt med aktuell vinge- pitch fra vores salgsafdeling.	•									5.890,00
		•								5.020,00
		•		•						10.600,00
		•					•			7.040,00
		•						•		10.400,00
		•							•	7.790,00
		•			•		•			12.700,00
		•			•			•		15.900,00
				•					•	6.100,00
				•				•	•	11.500,00
				•			•		•	8.050,00
				•	•			•	•	17.000,00
				•	•		•		•	13.500,00
			2-hast.							
HVA-315-2 0,55 kW 2940 rpm (60 Hz 3528 rpm) Motor er IEC B3 - IP55 1,38 A ved 400 V 2,39 A ved 230 V PPG eller PAG vinger  Max. ca. 4.600 m <sup>3</sup> /h Max. ca. 800 Pa  Få beregning på aktuelt arbejds- punkt med aktuell vinge- pitch fra vores salgsafdeling.	•									6.160,00
		•								5.200,00
		•			•					10.800,00
		•					•			7.260,00
		•						•		11.200,00
		•							•	8.040,00
		•			•		•			13.000,00
		•			•			•		16.800,00
				•					•	6.130,00
				•				•	•	12.200,00
				•			•		•	8.270,00
				•	•			•	•	17.900,00
				•	•		•		•	14.400,00
			2-hast.							
HVA-400-4 0,25 kW 1480 rpm (60 Hz 1740 rpm) Motor er IEC B3 - IP55 0,78 A ved 400 V 1,35 A ved 230 V PPG eller PAG vinger  Max. ca. 6.000 m <sup>3</sup> /h Max. ca. 300 Pa  Få beregning på aktuelt arbejds- punkt med aktuell vinge- pitch fra vores salgsafdeling.	•									6.120,00
		•								5.240,00
		•			•					11.100,00
		•					•			7.300,00
		•						•		10.900,00
		•							•	7.810,00
		•			•		•			13.200,00
		•			•			•		16.700,00
				•					•	6.390,00
				•				•	•	12.300,00
				•			•		•	8.480,00
				•	•			•	•	18.100,00
				•	•		•		•	14.300,00
			2-hast.							

# Axialventilatorer - HVA 400 - med variabelt pitch & vinge-antal



Varmgalvaniseret  
(standard - C4)



Epoxylakeret  
(oplys RAL-farve - C4 - +5%)



AISI316L  
(dypbejdset - C5-Marine)

Opsvejest axial-ventilator-serie med vinger i enten glasfiberarmet plast eller aluminium. Casing er standard varmgalvaniseret i korrosionsklasse C4 iht. ISO 12944-2. Flanger er standard iht. Eurovent type ½.



Beskrivelse	1x230V 50/60 Hz	3x400V 50/60 Hz	3x440V 60 Hz	AISI 316 (C5-M)	F300 Røggas	EEXe 2G ATEX z.1	EXDE 2G ATEX z.1	ExtD 2D ATEX 21	Marine udførelse	Pris DKK
HVA-400-2 0,55 kW 2940 rpm (60 Hz 3528 rpm) Motor er IEC B3 - IP55 1,38 A ved 400 V 2,39 A ved 230 V PPG eller PAG vinger  Max. ca. 6.000 m <sup>3</sup> /h Max. ca. 500 Pa  Få beregning på aktuelt arbejds- punkt med aktuel vinge- pitch fra vores salgsafdeling	•				/					6.280,00
		•			8.220,00					5.400,00
		•		•	/					11.400,00
		•			/	•				7.670,00
		•			/		•			11.300,00
		•			/			•		8.400,00
		•		•			•			13.700,00
		•		•				•		17.200,00
				•		/			•	6.480,00
				•		/		•	•	12.300,00
				•		/	•		•	8.780,00
				•	•	/		•	•	18.300,00
				•	•	/	•		•	14.800,00
			2-hast.			/				8.320,00
HVA-400-2 1,5 kW 2940 rpm (60 Hz 3528 rpm) Motor er IE2, IEC B3 - IP55 3,35 A ved 400 V 5,80 A ved 230 V PPG eller PAG vinger (F300 dog ALU)  Max. ca. 10.000 m <sup>3</sup> /h Max. ca. 1.300 Pa  Få beregning på aktuelt arbejds- punkt med aktuel vinge- pitch fra vores salgsafdeling	•				/					8.170,00
		•			12.200,00					6.350,00
			•		/					8.290,00
			IE3		/					13.100,00
			•	•	/					8.550,00
			•		/	•				12.600,00
			•		/		•			8.910,00
			•	•	/		•			15.400,00
			•	•	/			•		19.400,00
				•		/			•	7.530,00
				•		/		•	•	13.800,00
				•		/	•		•	10.200,00
				•	•	/		•	•	20.600,00
				•	•	/	•		•	17.200,00
		2-hast.			/				10.200,00	
HVA-400-2 2,2 kW 2940 rpm (60 Hz 3528 rpm) Motor er IE2, IEC B3 - IP55 4,55 A ved 400 V 7,87 A ved 230 V PPG eller PAG vinger (F300 dog ALU)  Max. ca. 14.000 m <sup>3</sup> /h Max. ca. 1.400 Pa  Få beregning på aktuelt arbejds- punkt med aktuel vinge- pitch fra vores salgsafdeling	•				/					8.810,00
		•			13.900,00					6.730,00
			•		/					8.910,00
			IE3		/					14.100,00
			•	•	/					10.200,00
			•		/	•				13.800,00
			•		/		•			10.800,00
			•	•	/		•			17.600,00
			•	•	/			•		21.100,00
				•		/			•	8.100,00
				•		/		•	•	15.200,00
				•		/	•		•	11.700,00
				•	•	/		•	•	22.500,00
				•	•	/	•		•	18.000,00
		2-hast.			/				11.000,00	

## Axialventilatorer - HVA 500 - med variabelt pitch & vinge-antal



Varmgalvaniseret  
(standard - C4)



Epoxylakeret  
(opløst RAL-farve - C4 - +5%)



AISI316L  
(dypbejdset - C5-Marine)

Opsvejest axial-ventilator-serie med vinger i enten glasfiberarmert plast eller aluminium. Casing er standard varmgalvaniseret i korrosionsklasse C4 iht. ISO 12944-2. Flanger er standard iht. Eurovent type ½.



Beskrivelse	1x230V 50/60 Hz	3x400V 50/60 Hz	3x440V 60 Hz	AISI 316 (C5-M)	F300 Røggas	EEXe 2G ATEX z.1	EXDE 2G ATEX z.1	EXtD 2D ATEX 21	Marine udførelse	Pris DKK
HVA-500-6 0,75 kW 960 rpm (60 Hz 1152 rpm) Motor er IE2, IEC B3 - IP55 2,43 A ved 400 V PPG eller PAG vinger		•			12.300,00					6.650,00
		•		•						14.000,00
		•					•			9.410,00
		•						•		13.200,00
		•							•	9.650,00
		•		•			•			16.800,00
		•		•				•		20.500,00
				•					•	7.980,00
				•				•	•	14.500,00
				•	•		•		•	10.900,00
				•	•		•	•	•	21.800,00
			•	•		•		•	18.200,00	
HVA-500-4 1,1 kW 1480 rpm (60 Hz 1740 rpm) Motor er IE2, IEC B3 - IP55 2,62 A ved 400 V 4,64 A ved 230 V PPG eller PAG vinger	•									8.400,00
		•			13.800,00					7.000,00
		IE3								9.240,00
		•		•						14.800,00
		•					•			9.540,00
		•						•		13.400,00
		•							•	10.100,00
		•			•		•			17.400,00
		•			•			•		21.100,00
				•				•	•	8.400,00
				•				•	•	14.800,00
				•			•		•	11.100,00
				•	•		•	•	•	21.200,00
				•	•		•		•	22.500,00
		2-hast.							9.330,00	
HVA-500-4 1,5 kW 1480 rpm (60 Hz 1740 rpm) Motor er IE2, IEC B3 - IP55 3,40 A ved 400 V 6,02 A ved 230 V PPG eller PAG vinger	•									8.980,00
		•			14.500,00					7.320,00
		IE3								9.670,00
		•		•						15.400,00
		•					•			10.200,00
		•						•		13.900,00
		•							•	10.800,00
		•			•		•			18.300,00
		•			•			•		22.700,00
				•					•	8.790,00
				•				•	•	16.300,00
				•			•		•	11.700,00
				•				•	•	24.200,00
				•			•		•	19.800,00
		2-hast.							12.300,00	

"Se HVA datablad med kapacitetskurver for luftmængder og tryk eller kontakt vores salgsafdeling for dimensionering."



# Axialventilatorer - HVA 500/630 - med variabelt pitch & vinge-antal



Varmgalvaniseret  
(standard - C4)



Epoxylakeret  
(oplys RAL-farve - C4 - +5%)



AISI316L  
(dybbedset - C5-Marine)

Opsvejst axial-ventilator-serie med vinger i enten glasfiberarmet plast eller aluminium. Casing er standard varmgalvaniseret i korrosionsklasse C4 iht. ISO 12944-2. Flanger er standard iht. Eurovent type ½.



Beskrivelse	1x230V 50/60 Hz	3x400V 50/60 Hz	3x440V 60 Hz	AISI 316 (C5-M)	F300 Røggas	EEXe 2G ATEX z.1	EXDE 2G ATEX z.1	EXtD 2D ATEX 21	Marine udførelse	Pris DKK
HVA-500-2 3,0 kW 2940 rpm (60 Hz 1740 rpm) Motor er IE2, IEC B3 - IP55 6,15 A ved 400 V PPG eller PAG vinger		•			14.900,00					8.140,00
		IE3			/					10.800,00
		•		•	/					16.800,00
		•			/	•				12.000,00
		•			/		•			16.600,00
		•			/			•		12.700,00
		•			•	/				21.400,00
		•			•	/		•		25.000,00
			•			/			•	9.800,00
			•			/		•		18.100,00
			•			/			•	13.700,00
			•		•	/		•		26.700,00
			•		•	/		•		22.200,00
			2-hast.			/				
HVA-500-2 4,0 kW 2940 rpm (60 Hz 1740 rpm) Motor er IE2, IEC B3 - IP55 8,40 A ved 400 V PPG eller PAG vinger		•			17.300,00					9.350,00
		IE3			/					12.500,00
		•		•	/					18.000,00
		•			/	•				14.300,00
		•			/		•			19.700,00
		•			/			•		15.000,00
		•			•	/				23.300,00
		•			•	/		•		28.200,00
			•			/			•	11.300,00
			•			/		•		21.600,00
			•			/			•	16.300,00
			•		•	/		•		30.200,00
			•		•	/		•		25.000,00
			2-hast.			/				
HVA-630-4 2,2 kW 1480 rpm (60 Hz 1740 rpm) Motor er IE2, IEC B3 - IP55 5,15 A ved 400 V PPG eller PAG vinger		•			16.100,00					9.200,00
		IE3			/					12.300,00
		•		•	/					18.500,00
		•			/	•				13.000,00
		•			/		•			15.300,00
		•			/			•		13.900,00
		•			•	/				22.500,00
		•			•	/		•		24.900,00
			•			/			•	11.100,00
			•			/		•		17.300,00
			•			/			•	15.100,00
			•		•	/		•		26.900,00
			•		•	/		•		24.400,00
			2-hast.			/				

"Se HVA datablad med kapacitetskurver for luftmængder og tryk eller kontakt vores salgsafdeling for dimensionering."

## Axialventilatorer - HVA 630 - med variabelt pitch & vinge-antal



Varmgalvaniseret  
(standard - C4)



Epoxylakeret  
(oplyst RAL-farve - C4 - +5%)



AISI316L  
(dybbedset - C5-Marine)

Opsvejest axial-ventilator-serie med vinger i enten glasfiberarmert plast eller aluminium. Casing er standard varmgalvaniseret i korrosionsklasse C4 iht. ISO 12944-2. Flanger er standard iht. Eurovent type ½.



Beskrivelse	1x230V 50/60 Hz	3x400V 50/60 Hz	3x440V 60 Hz	AISI316 (C5-M)	F300 Røggas	EEXe 2G ATEX z.1	EXDE 2G ATEX z.1	ExtD 2D ATEX 21	Marine udførelse	Pris DKK
HVA-630-4 3,0 kW 1480 rpm (60 Hz 1740 rpm) Motor er IE2, IEC B3 og IP55 6,70 A ved 400 V PPG eller PAG vinger		•			16.700,00					9.500,00
		IE3								12.700,00
		•		•						19.000,00
		•					•			13.600,00
		•						•		18.700,00
		•							•	14.400,00
		•		•			•			23.200,00
		•		•				•		28.500,00
			•	•					•	11.500,00
			•	•				•	•	20.700,00
			•	•			•		•	15.200,00
			•	•	•			•	•	30.300,00
			•	•	•		•		•	24.600,00
			2-hast.							
HVA-630-4 4,0 kW 1480 rpm (60 Hz 1740 rpm) Motor er IE2, IEC B3 og IP55 8,80 A ved 400 V PPG eller PAG vinger		•			18.800,00					10.300,00
		IE3								13.600,00
		•		•						19.900,00
		•					•			15.100,00
		•						•		22.000,00
		•							•	15.900,00
		•		•			•			25.100,00
		•		•				•		31.400,00
			•	•					•	12.300,00
			•	•				•	•	23.900,00
			•	•			•		•	17.600,00
			•	•	•			•	•	33.400,00
			•	•	•		•		•	26.900,00
			2-hast.							
HVA-630-2 5,5 kW 2940 rpm (60 Hz 3528 rpm) Motor er IE2, IEC B3 og IP55 8,40 A ved 400 V PPG eller PAG vinger		•			22.800,00					11.700,00
		IE3								15.000,00
		•		•						20.900,00
		•					•			17.900,00
		•						•		24.200,00
		•							•	19.000,00
		•		•			•			27.500,00
		•		•				•		33.900,00
			•	•					•	13.600,00
			•	•				•	•	26.700,00
			•	•			•		•	20.600,00
			•	•	•			•	•	35.600,00
			•	•	•		•		•	29.500,00
			2-hast.							

"Se HVA datablad med kapacitetskurver for luftmængder og tryk eller kontakt vores salgsafdeling for dimensionering."

# Axialventilatorer - HVA 630/710 - med variabelt pitch & vinge-antal



Varmgalvaniseret  
(standard - C4)



Epoxylakeret  
(oplys RAL-farve - C4 - +5%)



AISI316L  
(dybbedset - C5-Marine)

Opsvejst axial-ventilator-serie med vinger i enten glasfiberarmet plast eller aluminium. Casing er standard varmgalvaniseret i korrosionsklasse C4 iht. ISO 12944-2. Flanger er standard iht. Eurovent type ½.



Beskrivelse	1x230V 50/60 Hz	3x400V 50/60 Hz	3x440V 60 Hz	AISI 316 (C5-M)	F300 Røggas	EEXe 2G ATEX z.1	EXDE 2G ATEX z.1	ExtD 2D ATEX 21	Marine udførelse	Pris DKK
HVA-630-2 7,5 kW 2940 rpm (60 Hz 3528 rpm) Motor er IE2, IEC B3 og IP55 14,5 A ved 400 V PPG eller PAG vinger		•			24.700,00					12.700,00
		IE3			/					16.900,00
		•		•	/					22.300,00
		•			/	•				18.500,00
		•			/		•			29.500,00
		•			/			•		19.400,00
		•			/	•				27.800,00
		•			/		•			35.900,00
			•		/				•	15.300,00
			•		/		•		•	30.000,00
			•		/		•		•	21.200,00
			•		/			•	•	39.600,00
			•		/		•		•	31.200,00
			2-hast.		/					18.600,00
HVA-710-4 2,2 kW 1480 rpm (60 Hz 1740 rpm) Motor er IE2, IEC B3 og IP55 4,55 A ved 400 V PPG eller PAG vinger		•			26.000,00					11.000,00
		IE3			/					14.800,00
		•		•	/					22.600,00
		•			/	•				16.300,00
		•			/		•			19.700,00
		•			/			•		17.200,00
		•			/	•				27.700,00
		•			/		•			31.400,00
			•		/				•	13.400,00
			•		/		•		•	22.000,00
			•		/		•		•	18.500,00
			•		/		•		•	34.100,00
			•		/		•		•	30.000,00
			2-hast.		/					14.300,00
HVA-710-4 3,0 kW 1480 rpm (60 Hz 1740 rpm) Motor er IE2, IEC B3 og IP55 6,15 A ved 400 V PPG eller PAG vinger		•			28.600,00					12.100,00
		IE3			/					16.000,00
		•		•	/					23.800,00
		•			/	•				17.400,00
		•			/		•			21.600,00
		•			/			•		18.600,00
		•			/	•				28.700,00
		•			/		•			33.100,00
			•		/				•	14.500,00
			•		/		•		•	23.900,00
			•		/		•		•	19.700,00
			•		/			•	•	35.600,00
			•		/		•		•	31.200,00
			2-hast.		/					15.000,00

"Se HVA datablad med kapacitetskurver for luftmængder og tryk eller kontakt vores salgsafdeling for dimensionering."



# Axialventilatorer - HVA 710/800 - med variabelt pitch & vinge-antal



Varmgalvaniseret  
(standard - C4)



Epoxylakeret  
(oplys RAL-farve - C4 - +5%)



AISI316L  
(dybbedset - C5-Marine)

Opsvejest axial-ventilator-serie med vinger i enten glasfiberarmert plast eller aluminium. Casing er standard varmgalvaniseret i korrosionsklasse C4 iht. ISO 12944-2. Flanger er standard iht. Eurovent type ½.



Beskrivelse	1x230V 50/60 Hz	3x400V 50/60 Hz	3x440V 60 Hz	AISI316 (C5-M)	F300 Røggas	EEXe 2G ATEX z.1	EXDE 2G ATEX z.1	ExtD 2D ATEX 21	Marine udførelse	Pris DKK
HVA-710-4 4,0 kW 1480 rpm (60 Hz 1740 rpm) Motor er IE2, IEC B3 og IP55 8,80 A ved 400 V PPG eller PAG vinger		•			29.200,00					12.600,00
		IE3								15.700,00
		•		•						23.900,00
		•					•			18.100,00
		•						•		22.700,00
		•							•	19.300,00
		•		•			•			29.600,00
		•		•				•		35.000,00
			•	•					•	14.800,00
			•					•		25.000,00
			•				•			20.400,00
			•	•				•		36.400,00
			•	•			•			32.800,00
			2-hast.							
HVA-710-2 7,5 kW 2940 rpm (60 Hz 3528 rpm) Motor er IE2, IEC B3 og IP55 14,5 A ved 400 V PPG eller PAG vinger		•			30.900,00					13.700,00
		IE3								18.300,00
		•		•						25.200,00
		•					•			19.300,00
		•						•		29.100,00
		•							•	20.700,00
		•		•			•			31.000,00
		•		•				•		38.700,00
			•	•					•	16.600,00
			•					•		30.200,00
			•				•			22.100,00
			•	•				•		43.900,00
			•	•			•			36.000,00
			2-hast.							
HVA-800-4 5,5 kW 1480 rpm (60 Hz 1740 rpm) Motor er IE2, IEC B3 og IP55 11,8 A ved 400 V PPG eller PAG vinger		•			30.000,00					12.900,00
		IE3								17.800,00
		•		•						25.700,00
		•					•			20.100,00
		•						•		25.700,00
		•							•	21.200,00
		•		•			•			31.400,00
		•		•				•		37.600,00
			•	•					•	16.100,00
			•					•		27.100,00
			•				•			21.500,00
			•	•				•		40.200,00
			•	•			•			34.100,00
			2-hast.							

"Se HVA datablad med kapacitetskurver for luftmængder og tryk eller kontakt vores salgsafdeling for dimensionering."

# Axialventilatorer - HVA 800 - med variabelt pitch & vinge-antal



Varmgalvaniseret  
(standard - C4)



Epoxylakeret  
(oplys RAL-farve - C4 - +5%)



AISI316L  
(dybbedset - C5-Marine)

Opsvejst axial-ventilator-serie med vinger i enten glasfiberarmet plast eller aluminium. Casing er standard varmgalvaniseret i korrosionsklasse C4 iht. ISO 12944-2. Flanger er standard iht. Eurovent type ½.



Beskrivelse	1x230V 50/60 Hz	3x400V 50/60 Hz	3x440V 60 Hz	AISI 316 (C5-M)	F300 Røggas	EEXe 2G ATEX z.1	EXDE 2G ATEX z.1	EXtD 2D ATEX 21	Marine udførelse	Pris DKK
HVA-800-4 7,5 kW 1480 rpm (60 Hz 1740 rpm) Motor er IE2, IEC B3 og IP55 15 A ved 400 V PPG eller PAG vinger		•			32.900,00					14.000,00
		IE3								18.100,00
		•		•						27.300,00
		•					•			20.700,00
		•						•		30.300,00
		•							•	23.500,00
		•			•					32.100,00
		•			•			•		34.100,00
			•						•	16.400,00
			•					•		32.300,00
			•				•			23.400,00
			•		•			•		45.700,00
			•		•		•			30.000,00
			2-hast.							
HVA-800-4 11 kW 1480 rpm (60 Hz 1740 rpm) Motor er IE2, IEC B3 og IP55 21,0 A ved 400 V PPG eller PAG vinger		•			34.900,00					19.000,00
		IE3								26.300,00
		•		•						32.400,00
		•					•			29.800,00
		•						•		37.300,00
		•							•	31.800,00
		•			•					43.200,00
		•			•			•		51.100,00
			•						•	23.900,00
			•					•		41.500,00
			•				•			33.900,00
			•		•			•		55.300,00
			•		•		•			47.700,00
			2-hast.							
HVA-800-4 15 kW 1480 rpm (60 Hz 1740 rpm) Motor er IE2, IEC B3 og IP55 28,0 A ved 400 V PPG eller PAG vinger		•			36.900,00					20.700,00
		IE3								27.700,00
		•		•						34.100,00
		•					•			32.700,00
		•						•		42.400,00
		•							•	34.100,00
		•			•					48.100,00
		•			•			•		55.700,00
			•						•	25.100,00
			•					•		46.600,00
			•				•			36.800,00
			•		•			•		59.500,00
			•		•		•			50.000,00
			2-hast.							

"Se HVA datablad med kapacitetskurver for luftmængder og tryk eller kontakt vores salgsafdeling for dimensionering."

# Axialventilatorer - HVA 900 - med variabelt pitch & vinge-antal



Varmgalvaniseret  
(standard - C4)



Epoxylakeret  
(opløst RAL-farve - C4 - +5%)



AISI316L  
(dybbedset - C5-Marine)

Opsvejst axial-ventilator-serie med vinger i enten glasfiberarmet plast eller aluminium. Casing er standard varmgalvaniseret i korrosionsklasse C4 iht. ISO 12944-2. Flanger er standard iht. Eurovent type ½.



Beskrivelse	1x230V 50/60 Hz	3x400V 50/60 Hz	3x440V 60 Hz	AISI316 (C5-M)	F300 Røggas	EEXe 2G ATEX z.1	EXDE 2G ATEX z.1	ExtD 2D ATEX 21	Marine udførelse	Pris DKK
HVA-900-6 7,5 kW 960 rpm (60 Hz 1152 rpm) Motor er IE2, IEC B3 og IP55 15,5 A ved 400 V PPG eller PAG vinger		•			34.900,00					17.600,00
		IE3								24.100,00
		•		•						35.100,00
		•					•			24.500,00
		•						•		36.400,00
		•							•	25.900,00
		•			•					42.000,00
		•			•			•		53.400,00
			•						•	21.900,00
			•					•		39.800,00
			•				•			26.700,00
			•		•			•		57.400,00
		•		•				•	44.100,00	
HVA-900-4 11 kW 1480 rpm (60 Hz 1740 rpm) Motor er IE2, IEC B3 og IP55 21,0 A ved 400 V PPG eller PAG vinger		•			36.900,00					20.400,00
		IE3								27.800,00
		•			•					37.800,00
		•					•			31.700,00
		•						•		39.800,00
		•							•	32.300,00
		•			•					49.000,00
		•			•			•		59.900,00
			•						•	25.200,00
			•					•		47.300,00
			•				•			36.400,00
			•		•			•		63.600,00
		•		•				•	52.300,00	
		2-hast.								30.200,00
HVA-900-4 15 kW 1480 rpm (60 Hz 1740 rpm) Motor er IE2, IEC B3 og IP55 28,0 A ved 400 V PPG eller PAG vinger		•			38.900,00					22.900,00
		IE3								28.400,00
		•			•					39.400,00
		•					•			33.800,00
		•						•		44.400,00
		•							•	35.000,00
		•			•					47.700,00
		•			•			•		58.500,00
			•						•	25.700,00
			•					•		50.600,00
			•				•			38.100,00
			•		•			•		67.000,00
		•		•				•	55.600,00	
		2-hast.								33.700,00

"Se HVA datablad med kapacitetskurver for luftmængder og tryk eller kontakt vores salgsafdeling for dimensionering."

# Axialventilatorer - HVA 900/1000 - med variabelt pitch & vinge-antal



Varmgalvaniseret  
(standard - C4)



Epoxylakeret  
(oplys RAL-farve - C4 - +5%)



AISI316L  
(dybbedset - C5-Marine)

Opsvejest axial-ventilator-serie med vinger i enten glasfiberarmet plast eller aluminium. Casing er standard varmgalvaniseret i korrosionsklasse C4 iht. ISO 12944-2. Flanger er standard iht. Eurovent type ½.



Beskrivelse	1x230V 50/60 Hz	3x400V 50/60 Hz	3x440V 60 Hz	AISI 316 (C5-M)	F300 Røggas	EEXe 2G ATEX z.1	EXDE 2G ATEX z.1	ExtD 2D ATEX 21	Marine udførelse	Pris DKK
HVA-900-4 18,5 kW 1480 rpm (60 Hz 1740 rpm) Motor er IE2, IEC B3 og IP55 34,5 A ved 400 V PPG eller PAG vinger		•			39.900,00					23.700,00
		IE3								31.800,00
		•		•						41.000,00
		•					•			37.400,00
		•						•		53.400,00
		•							•	40.000,00
		•		•			•			55.300,00
		•		•				•		70.900,00
			•						•	28.900,00
			•					•		59.100,00
			•				•		•	44.900,00
			•		•			•	•	77.200,00
		•		•		•		•	58.000,00	
HVA-900-4 22 kW 1480 rpm (60 Hz 1740 rpm) Motor er IE2, IEC B3 og IP55 42 A ved 400 V PPG eller PAG vinger		•			42.900,00					25.700,00
		IE3								33.800,00
		•		•						41.300,00
		•					•			45.400,00
		•						•		58.700,00
		•							•	47.700,00
		•		•			•			55.300,00
		•		•				•		75.000,00
			•						•	30.700,00
			•					•	•	64.700,00
			•		•		•		•	49.900,00
			•		•			•	•	80.600,00
		•		•		•		•	64.700,00	
HVA-1000-4 15 kW 1480 rpm (60 Hz 1740 rpm) Motor er IE2, IEC B3 og IP55 28 A ved 400 V PPG eller PAG vinger		•			39.200,00					22.600,00
		IE3								30.100,00
		•		•						43.900,00
		•					•			35.200,00
		•						•		46.600,00
		•							•	36.400,00
		•		•			•			56.100,00
		•		•				•		67.000,00
			•						•	27.300,00
			•					•	•	50.000,00
			•				•		•	39.800,00
			•		•			•	•	71.600,00
		•		•		•		•	61.300,00	

"Se HVA datablad med kapacitetskurver for luftmængder og tryk eller kontakt vores salgsafdeling for dimensionering."



# Axialventilatorer - HVA 1000 - med variabelt pitch & vinge-antal



Varmgalvaniseret  
(standard - C4)



Epoxylakeret  
(opløst RAL-farve - C4 - +5%)



AISI316L  
(dybbedset - C5-Marine)

Opsvejst axial-ventilator-serie med vinger i enten glasfiberarmet plast eller aluminium. Casing er standard varmgalvaniseret i korrosionsklasse C4 iht. ISO 12944-2. Flanger er standard iht. Eurovent type ½.



Beskrivelse	1x230V 50/60 Hz	3x400V 50/60 Hz	3x440V 60 Hz	AISI316 (C5-M)	F300 Røggas	EEXe 2G ATEX z.1	EXDE 2G ATEX z.1	ExtD 2D ATEX 21	Marine udførelse	Pris DKK	
HVA-1000-4 18,5 kW 1480 rpm (60 Hz 1740 rpm) Motor er IE2, IEC B3 og IP55 34,5 A ved 400 V PPG eller PAG vinger		•			45.000,00					24.300,00	
		IE3								32.100,00	
		•		•			•			45.300,00	
		•						•		38.800,00	
		•							•	51.200,00	
		•			•					60.400,00	
		•			•					72.900,00	
			•						•	29.100,00	
			•						•	61.400,00	
			•				•			45.000,00	
			•		•				•	81.000,00	
			•		•				•	59.700,00	
			2-hast.								49.100,00
	HVA-1000-4 22 kW 1480 rpm (60 Hz 1740 rpm) Motor er IE2, IEC B3 og IP55 42,0 A ved 400 V PPG eller PAG vinger		•			51.100,00					26.800,00
		IE3								35.400,00	
		•		•						47.600,00	
		•					•			47.300,00	
		•						•		61.400,00	
		•							•	48.400,00	
		•			•					63.000,00	
		•			•					75.300,00	
			•						•	32.100,00	
			•						•	64.200,00	
			•				•			48.400,00	
			•		•				•	85.500,00	
			•		•				•	64.200,00	
HVA-1000-4 30 kW 1480 rpm (60 Hz 1740 rpm) Motor er IE2, IEC B3 og IP55 55,5 A ved 400 V PPG eller PAG vinger			•			67.300,00					33.900,00
		IE3								47.800,00	
		•		•						54.900,00	
		•					•			60.200,00	
		•						•		77.600,00	
		•							•	62.400,00	
		•			•					81.000,00	
		•			•					97.900,00	
			•						•	43.400,00	
			•						•	85.500,00	
			•				•			68.600,00	
			•		•				•	107.000,-	
			•		•				•	91.100,00	
			2-hast.								64.300,00

"Se HVA datablad med kapacitetskurver for luftmængder og tryk eller kontakt vores salgsafdeling for dimensionering."

# Axialventilatorer - HVA 1120 - med variabelt pitch & vinge-antal



Varmgalvaniseret  
(standard - C4)



Epoxylakeret  
(oplys RAL-farve - C4 - +5%)



AISI316L  
(dybbedset - C5-Marine)

Opsvejest axial-ventilator-serie med vinger i enten glasfiberarmet plast eller aluminium. Casing er standard varmgalvaniseret i korrosionsklasse C4 iht. ISO 12944-2. Flanger er standard iht. Eurovent type ½.



Beskrivelse	1x230V 50/60 Hz	3x400V 50/60 Hz	3x440V 60 Hz	AISI 316 (C5-M)	F300 Røggas	EEXe 2G ATEX z.1	EXDE 2G ATEX z.1	ExtD 2D ATEX 21	Marine udførelse	Pris DKK
HVA-1120-4 18,5 kW 1480 rpm (60 Hz 1740 rpm) Motor er IE2, IEC B3 og IP55 34,5 A ved 400 V PPG eller PAG vinger		•			53.000,00					27.800,00
		IE3								37.200,00
		•		•						54.200,00
		•					•			41.900,00
		•						•		57.400,00
		•							•	43.900,00
		•			•		•			68.700,00
		•			•			•		84.500,00
			•						•	33.800,00
			•					•		64.500,00
			•				•			48.600,00
			•		•			•		90.600,00
			•		•		•			75.100,00
HVA-1120-4 22 kW 1480 rpm (60 Hz 1740 rpm) Motor er IE2, IEC B3 og IP55 42 A ved 400 V PPG eller PAG vinger		•			60.900,00					30.500,00
		IE3								39.500,00
		•		•						56.600,00
		•					•			49.600,00
		•						•		63.800,00
		•							•	51.900,00
		•			•		•			76.900,00
		•			•			•		91.000,00
			•						•	35.900,00
			•					•		70.000,00
			•				•			56.900,00
			•		•			•		97.900,00
			•		•		•			77.500,00
HVA-1120-4 30 kW 1480 rpm (60 Hz 1740 rpm) Motor er IE2, IEC B3 og IP55 55,5 A ved 400 V PPG eller PAG vinger		•			74.100,00					37.400,00
		IE3								50.200,00
		•		•						63.800,00
		•					•			62.400,00
		•						•		79.900,00
		•							•	64.200,00
		•			•		•			84.600,00
		•			•			•		98.500,00
			•						•	45.600,00
			•					•		82.800,00
			•				•			69.100,00
			•		•			•		111.000,-
			•		•		•			88.900,00

"Se HVA datablad med kapacitetskurver for luftmængder og tryk eller kontakt vores salgsafdeling for dimensionering."

## Axialventilatorer - HVA 1250 - med variabelt pitch & vinge-antal



Varmgalvaniseret  
(standard - C4)



Epoxylakeret  
(oplys RAL-farve - C4 - +5%)



AISI316L  
(dybbedset - C5-Marine)

Opsvejst axial-ventilator-serie med vinger i enten glasfiberarmeret plast eller aluminium. Casing er standard varmgalvaniseret i korrosionsklasse C4 iht. ISO 12944-2. Flanger er standard iht. Eurovent type ½.



Beskrivelse	1x230V 50/60 Hz	3x400V 50/60 Hz	3x440V 60 Hz	AISI316 (C5-M)	F300 Røggas	EEXe 2G ATEX z.1	EXDE 2G ATEX z.1	ExtD 2D ATEX 21	Marine udførelse	Pris DKK
HVA-1250-6 22 kW 960 rpm (60 Hz 1152 rpm) Motor er IE2, IEC B3 og IP55 41,0 A ved 400 V PPG eller PAG vinger		•			65.800,00					36.100,00
		IE3								47.900,00
		•		•						65.200,00
		•					•			56.500,00
		•						•		85.300,00
		•							•	60.300,00
		•			•					85.700,00
		•			•			•		115.000,-
				•					•	43.500,00
				•				•	•	92.700,00
				•			•		•	64.500,00
				•	•			•	•	123.000,-
			•	•		•		•	94.500,00	
HVA-1250-4 30 kW 1480 rpm (60 Hz 1740 rpm) Motor er IE2, IEC B3 og IP55 55,5A ved 400 V PPG eller PAG vinger		•			80.400,00					45.200,00
		IE3								59.300,00
		•		•						74.600,00
		•					•			70.700,00
		•						•		86.700,00
		•							•	73.100,00
		•			•					99.900,00
		•			•			•		119.000,-
				•					•	53.900,00
				•				•	•	95.600,00
				•			•		•	79.900,00
				•	•			•	•	126.000,-
			•	•		•		•	110.000,-	
HVA-1250-4 37 kW 1480 rpm (60 Hz 1740 rpm) Motor er IE2, IEC B3 og IP55 67A ved 400 V PPG eller PAG vinger		•			90.100,00					49.800,00
		IE3								65.600,00
		•		•						79.700,00
		•					•			79.900,00
		•						•		103.000,-
		•							•	83.500,00
		•			•					111.000,-
		•			•			•		134.000,-
				•					•	59.600,00
				•				•	•	113.000,-
				•			•		•	89.900,00
				•	•			•	•	144.000,-
			•	•		•		•	120.000,-	

"Se HVA datablad med kapacitetskurver for luftmængder og tryk eller kontakt vores salgsafdeling for dimensionering."

Priser på HVA 1400 til HVA 2700 efter forespørgsel

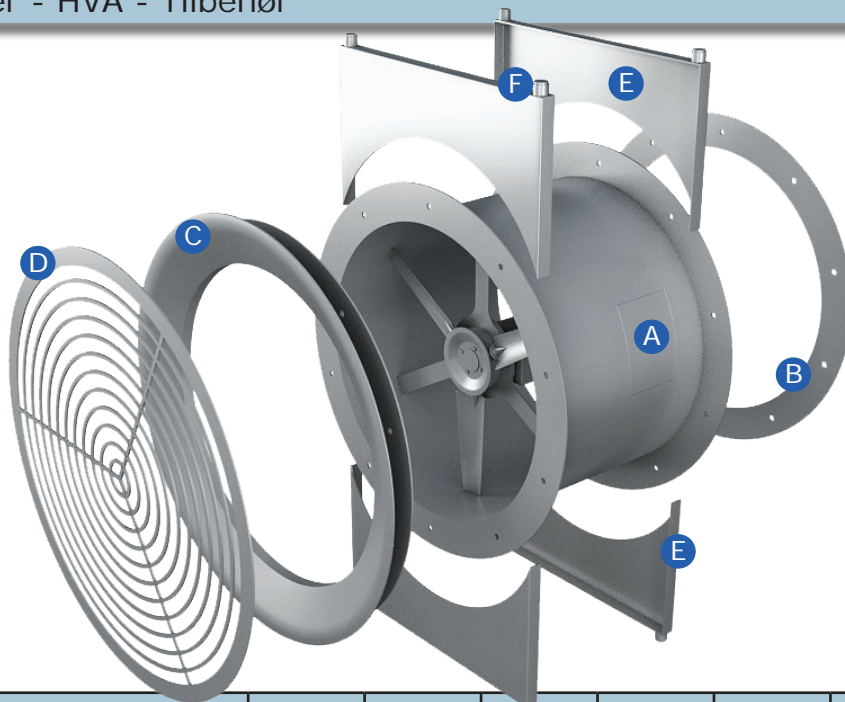

Beskrivelse		250	315	400	500	630	710	800	900
Inspektionslem (standard udførelse)	A	1.800,00	1.800,00	1.800,00	1.800,00	2.000,00	2.500,00	2.500,00	2.500,00
Inspektionslem - (AISI316-syrefast)	A	3.000,00	3.000,00	3.000,00	3.500,00	3.500,00	4.000,00	4.000,00	4.000,00
Modflange Eurovent 1/2 (standard udførelse)	B	260,00	370,00	470,00	630,00	800,00	860,00	940,00	1.240,00
Modflange Eurovent 1/2 (AISI31-syrefast)	B	1.320,00	1.340,00	1.990,00	2.270,00	2.640,00	2.770,00	3.550,00	3.810,00
Indløbsdifuser ved fritsugende (standard udførelse)	C	770,00	880,00	990,00	1.080,00	1.220,00	1.540,00	1.780,00	1.990,00
Sikkerhedsgitter	D	660,00	800,00	990,00	1.090,00	1.200,00	1.450,00	1.620,00	1.730,00
Indløbsdifuser ved fritsugende (AISI316-syrefast)	C	1.800,00	2.100,00	2.400,00	3.000,00	4.200,00	4.500,00	5.500,00	6.800,00
Sikkerhedsgitter (AISI316-syrefast)	D	1.700,00	2.000,00	2.500,00	2.800,00	3.300,00	3.600,00	3.800,00	4.600,00
Flex-muffe-sæt til indløb/udløb (ikke ATEX)		580,00	700,00	800,00	900,00	1.200,00	1.300,00	1.800,00	2.200,00
Potential udligning for flex-muffe-sæt (ATEX z.1)		400,00	400,00	400,00	400,00	400,00	400,00	400,00	400,00
Montagefodder for vandret montering (standard)	E	720,00	960,00	1.200,00	1.440,00	1.560,00	1.680,00	1.920,00	2.280,00
Montagefodder for vandret montering (AISI316L)	E	1.800,00	1.950,00	2.600,00	2.680,00	2.810,00	2.940,00	3.410,00	3.870,00
Vibrationsdæmpersæt	F	330,00	400,00	500,00	550,00	620,00	880,00	1.110,00	1.380,00
Tillæg for PTC-føler i motor		800,00	800,00	800,00	800,00	800,00	800,00	800,00	800,00
Tillæg for ekstern terminalkasse IP65 på casing		1.500,00	1.500,00	1.500,00	1.500,00	1.800,00	2.000,00	2.200,00	2.200,00
Tillæg for IP56 motor		640,00	640,00	640,00	640,00	640,00	640,00	640,00	640,00
Tillæg for CSA/ULC godkendt motor		+20%	+20%	+20%	+159%	+15%	+15%	+12%	+12%

Beskrivelse		1000	1120	1250
Inspektionslem (standard udførelse)	A	3.200,00	3.600,00	3.900,00
Inspektionslem - (AISI316-syrefast)	A	5.500,00	6.000,00	6.800,00
Modflange Eurovent 1/2 (standard)	B	1.600,00	1.880,00	1.910,00
Modflange Eurovent 1/2 (AISI31-syrefast)	B	4.400,00	4.800,00	5.300,00
Indløbsdifuser ved fritsugende (standard)	C	2.700,00	2.900,00	3.600,00
Sikkerhedsgitter	D	2.600,00	2.900,00	3.500,00
Indløbsdifuser ved fritsugende (AISI316-syrefast)	C	7.200,00	8.400,00	8.600,00
Sikkerhedsgitter (syrefast AISI316)	D	5.200,00	5.800,00	6.200,00
Flex-muffe-sæt til indløb/udløb (ikke ATEX)		2.840,00	3.550,00	3.700,00
Potential udligning for flex-muffe-sæt (ATEX z.1)		500,00	500,00	500,00
Montagefodder for vandret montering (standard)	E	2.600,00	2.800,00	3.000,00
Montagefodder for vandret montering (AISI316L)	E	4.400,00	4.800,00	4.990,00
Vibrationsdæmpersæt	F	1.710,00	1.980,00	2.210,00
Tillæg for PTC-føler i motor		800,00	800,00	800,00
Tillæg for ekstern terminalkasse IP65 på casing		2.400,00	2.400,00	2.400,00
Tillæg for IP56 motor		640,00	640,00	640,00
Tillæg for CSA/ULC godkendt motor		+10%	+10%	+10%
Regntæt isoleret tagluge i natureloxeret alu	Z	32.600,00	34.800,00	40.100,00

## Termisk og akustisk tag til røggas HVAer

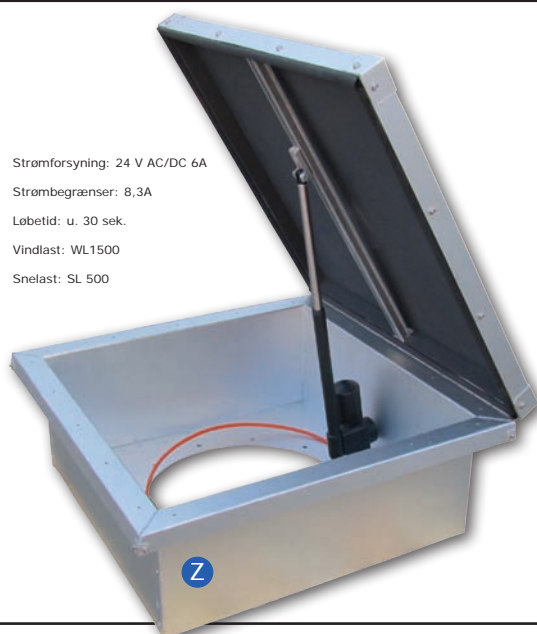

Strømforsyning: 24 V AC/DC 6A  
 Strømbegrænser: 8,3A  
 Løbetid: u. 30 sek.  
 Vindlast: WL1500  
 Snelast: SL 500



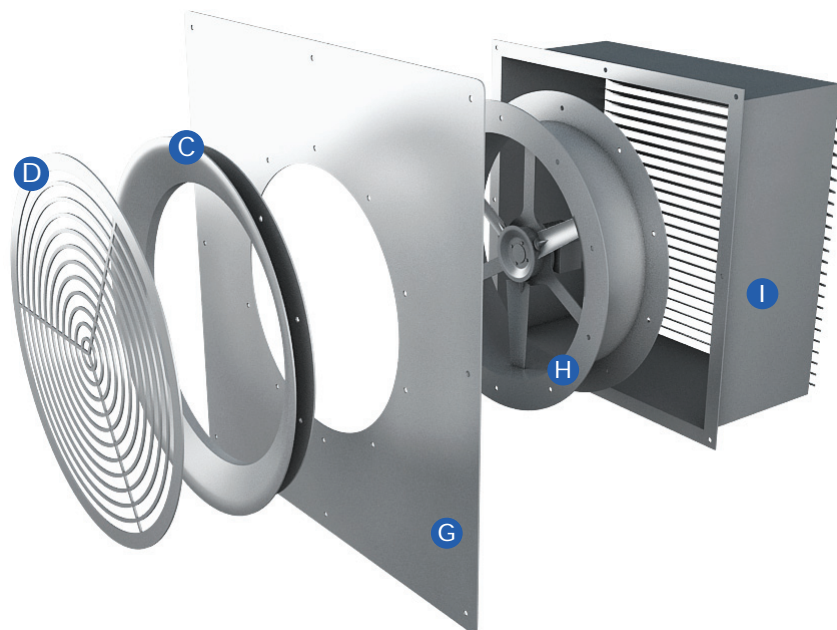

Beskrivelse	400	500	630	710	800	900	1000	1120
Vægmonteringsplade - RAL 9005 sort <b>G</b>	1.500,00	1.700,00	1.900,00	2.000,00	2.000,00	2.400,00	2.800,00	2.900,00
Vægmonteringsplade - RAL 9010 hvid <b>G</b>	1.800,00	2.000,00	2.500,00	2.600,00	2.700,00	3.100,00	3.800,00	3.900,00
HVA Axialventilator - kort model - tillæg til standard <b>H</b>	+500,00	+500,00	+800,00	+800,00	+1.000,00	+1.100,00	+1.400,00	+1.600,00
Lakering af sikkerhedsgitter RAL9010 eller RAL 9005	600,00	600,00	700,00	800,00	900,00	1.000,00	1.100,00	1.200,00
Ud-/Indblæsningskasse - RAL 9005 matsort <b>I</b>	6.800,00	7.300,00	8.200,00	9.500,00	10.300,00	11.700,00	12.500,00	14.200,00
Nødvendigt firkantet hul i mur [mm] - E-mål	550x550	650x650	800x800	900x900	1x1m	1,1x1,1m	1,2x1,2m	1,3x1,3m
Minimums-murtykkelse [mm]	180	180	180	180	180	180	180	180
Dybde på overtryksspæld [mm] - F-mål	330	430	450	450	450	480	480	480

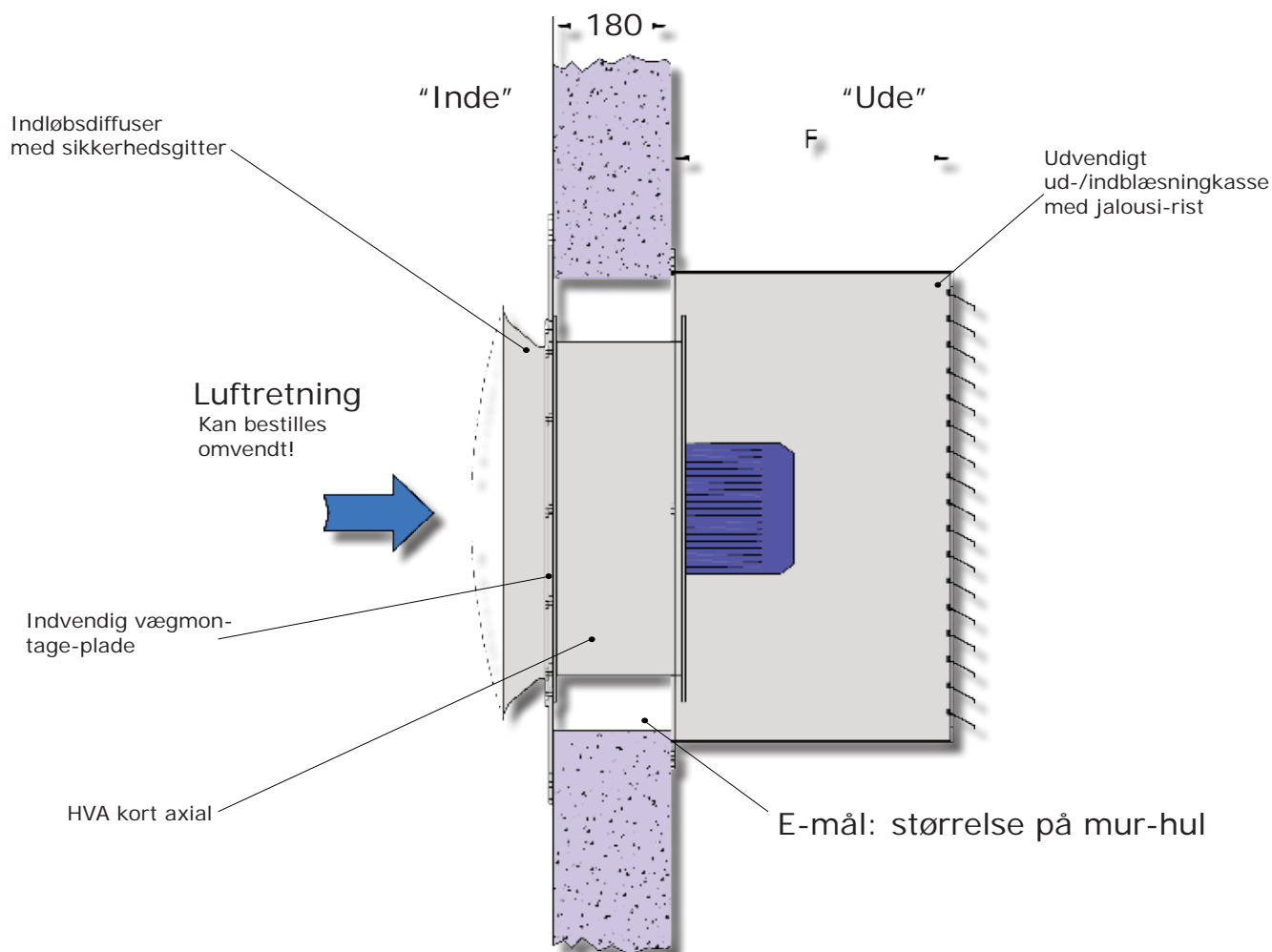

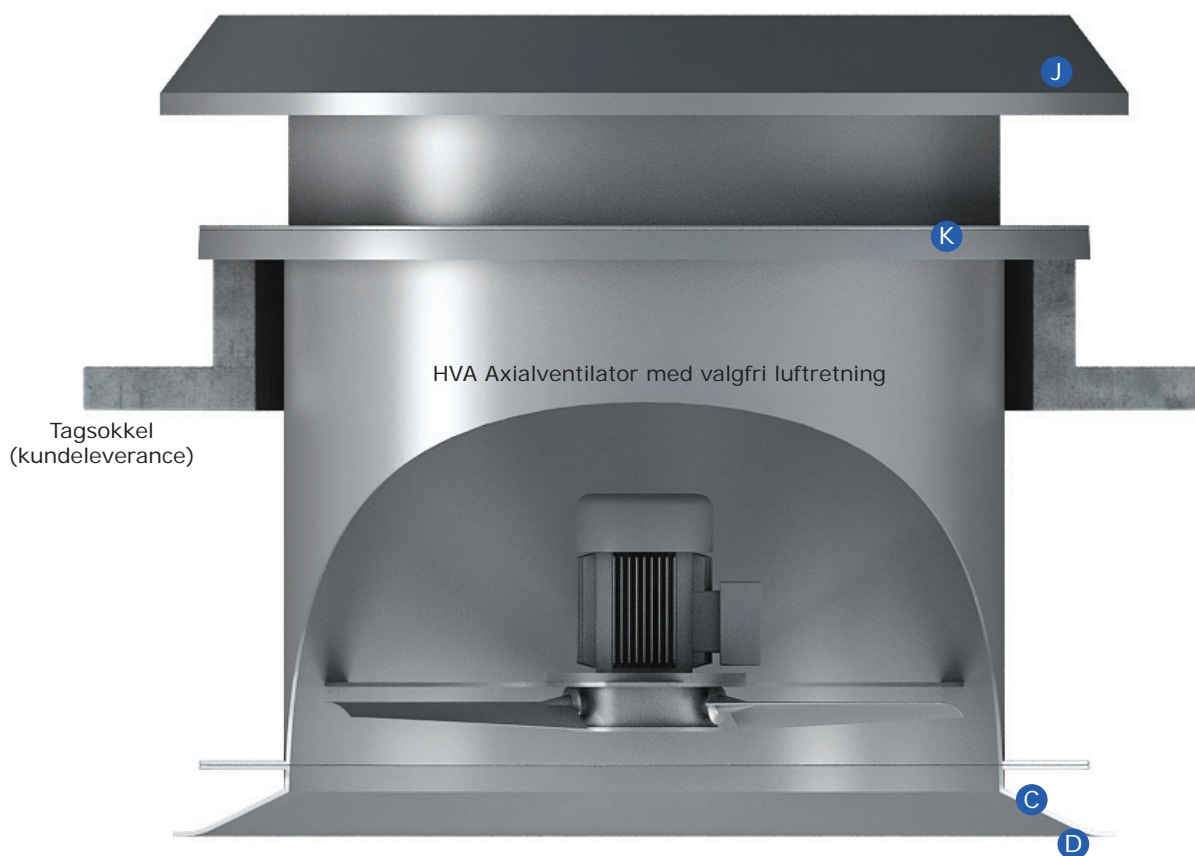

Beskrivelse	500	630	710	800	900	1000	1120	1250
Ventilationshætte i RAL 9005 sort epoxy <b>J</b>	5.500,00	6.200,00	6.640,00	7.930,00	9.700,00	11.970,00	14.600,00	16.600,00
Ventilationshætte i AISI316 syrefast stål <b>J</b>	12.800,00	13.400,00	15.600,00	18.600,00	22.300,00	24.100,00	26.400,00	29.800,00
Montageramme/tagkonsol i RAL 9005 epoxy <b>K</b>	1.600,00	2.800,00	3.400,00	4.300,00	5.000,00	5.500,00	6.900,00	7.100,00
Montageramme/tagkonsol i AISI316 syrefast <b>K</b>	2.600,00	3.600,00	4.000,00	5.600,00	6.900,00	7.500,00	8.200,00	9.300,00
Firkantmål på monteringsramme [mm] E-mål	700x700	800x800	900x900	1x1m	1,1x1,1m	1,2x1,2m	1,3x1,3m	1,4x1,4m



Afkastrør med flange  
Længde = 1 x D



Forlængerrør med flanger  
Længde = 1 x D



Overtryksspjæld med flanger  
Længde = 0,6 x D - ikke tæt

Beskrivelse	500	630	710	800	900	1000	1120	1250
Afkastrør med flange - epoxylakeret RAL9005 sort	1.600,00	2.400,00	3.400,00	3.800,00	4.500,00	5.700,00	6.900,00	7.400,00
Afkastrør med flange - AISI316 syrefast	7.400,00	10.100,00	12.800,00	17.700,00	20.500,00	23.400,00	27.400,00	31.000,00
Forlængerrør - epoxylakeret RAL9005 sort	2.300,00	2.300,00	2.600,00	3.300,00	5.100,00	5.600,00	7.700,00	9.400,00
Forlængerrør - AISI316 syrefast	6.200,00	8.300,00	10.300,00	13.000,00	14.600,00	16.800,00	18.600,00	21.700,00
Overtryksspjæld - epoxylakeret RAL9005 sort	5.200,00	8.200,00	9.200,00	10.100,00	11.000,00	13.200,00	19.000,00	20.600,00
Overtryksspjæld - AISI316	14.000,00	21.400,00	30.600,00	31.000,00	33.200,00	36.200,00	40.100,00	44.400,00

Axialventilatorer til F400 og F600 iht. EN 12101-3 efter forespørgsel

## Udvælgelseskurve - 1450 rpm

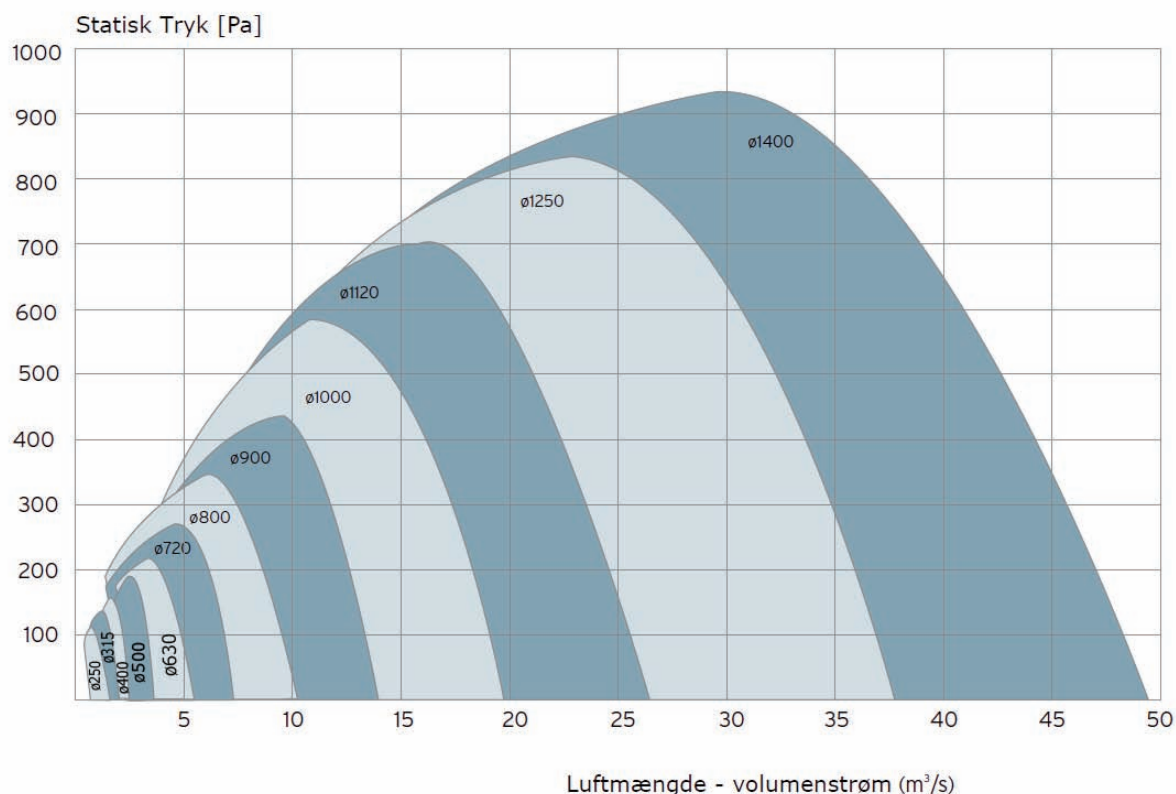

## Udvælgelseskurve - 2940 rpm

Statisk Tryk [Pa]

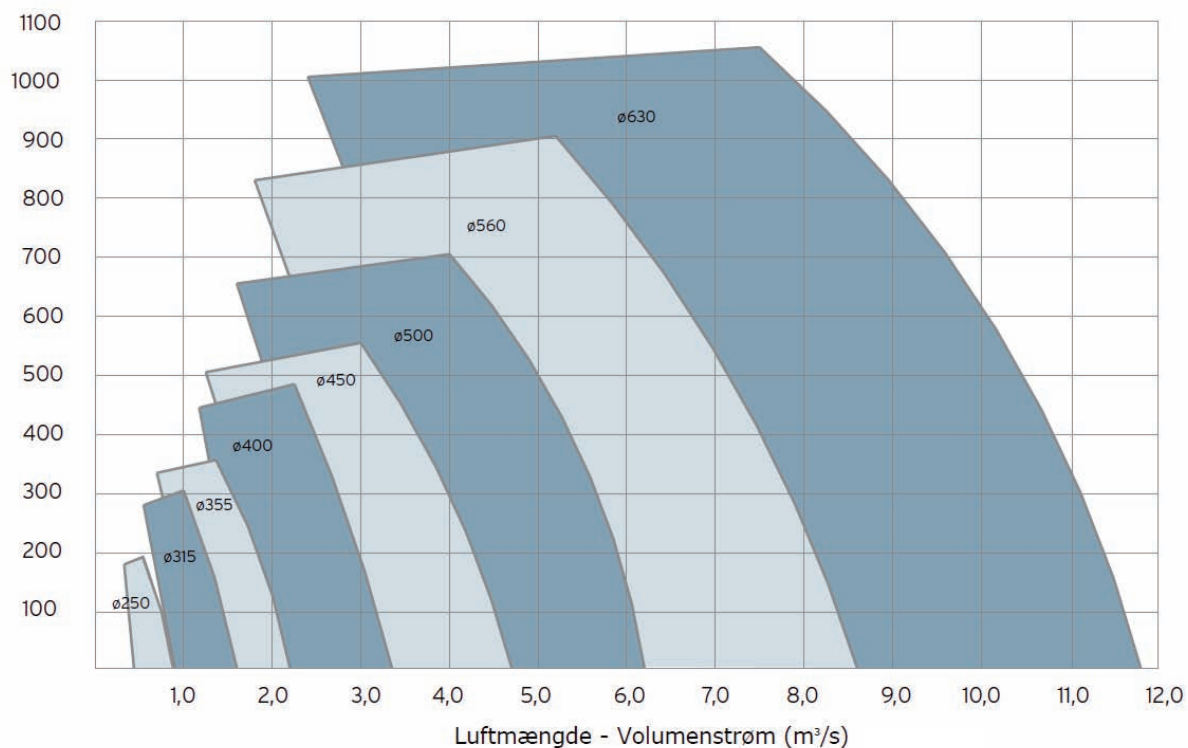

$$\text{Nødv. effekt [kW]} = \frac{[\text{Pa}] \times [\text{m}^3/\text{s}]}{\eta \times 1000}$$

$\eta$  kan tilnærmet sættes til mellem 0,6 - 0,7

"Ovenstående kurve kan kun ses som en quick-guide til udvælgelse af ventilatorstørrelse. For endelig dimensionering af axial-ventilator med lyddata, motorvalg, materialevalg, luftmængder og tryk henvises til vores salgsafd."

# Centrifugalventilatorer - HVF 146/180

Kompakt og støjsvag ventilator-serie med F-hjul inkl. vanger, motor, motorflange, kanalstuds og vibrationsdæmpere. High-grade epoxylakeret stålkonstruktion i korrosionsklasse C4 iht. ISO 12944-2 er standard. Fås også i AISI316L syrefast udførelse i korrosionsklasse C5-M



Beskrivelse	1x230V 50/60 Hz	3x400V 50/60 Hz	3x440V 60 Hz	AISI 316L (C5-M)	LG- eurovent	EEXe 2G ATEX z.1	EXDE 2G ATEX z.1	EXtD 3D ATEX 22	Marine udførelse	Pris DKK
HVF-146-4 0,12 kW 1450 rpm (60 Hz 1740 rpm) Eurovent: pos.: RD Motor er IEC B14 og IP55 0,32 A ved 400 V 0,55 A ved 230 V  Max. 600 m <sup>3</sup> /h Max. 150 Pa  42 dB(A)  ø160mm kanalstuds	•				+600,00					4.740,00
		•			+600,00					4.210,00
		•			+600,00	•				7.070,00
		•			+600,00		•			9.030,00
		•			+600,00			•		7.410,00
			•		+600,00				•	5.170,00
				•	+600,00				•	10.100,00
				•	+600,00	•			•	8.000,00
HVF-146-2 0,18 kW 2940 rpm (60 Hz 3528 rpm) Eurovent: pos.: RD Motor er IEC B14 og IP55 0,50 A ved 400 V 0,88 A ved 230 V  Max. 650 m <sup>3</sup> /h Max. 570 Pa  49 dB(A)  ø160 mm kanalstuds	•				+600,00					4.840,00
		•			+600,00					4.390,00
		•			+600,00	•				7.060,00
		•			+600,00		•			9.170,00
		•			+600,00			•		7.410,00
			•		+600,00				•	5.270,00
				•	+600,00			•	•	11.200,00
				•	+600,00	•			•	8.080,00
		2-hast.		+600,00					5.570,00	
HVF-146-2 0,37kW 2940rpm		•			+600,00					5.280,00
HVF-180-4 0,25 kW 1450 rpm (60 Hz 1740 rpm) Eurovent: pos.: RD Motor er IEC B5 og IP55 0,74 A ved 400 V 1,29 A ved 230 V  Max. 1.350 m <sup>3</sup> /h Max. 260 Pa  44 dB(A)  ø160 mm kanalstuds	•				+600,00					5.060,00
		•		•	+600,00					11.600,00
		•			+600,00					4.850,00
		•			+600,00	•				7.270,00
		•			+600,00		•			10.100,00
		•			+600,00			•		7.810,00
			•		+600,00				•	5.820,00
				•	+600,00		•		•	11.200,00
			•	+600,00	•			•	8.460,00	
		2-hast.		+600,00					6.270,00	
HVF-180-2 0,55 kW 2940 rpm (60 Hz 3528 rpm) Eurovent: pos.: RD Motor er IEC B5 og IP55 1,38 A ved 400 V 2,39 A ved 230 V  Max. 1.650 m <sup>3</sup> /h Max. 1.050 Pa  56 dB(A)  ø160 mm kanalstuds	•				+600,00					5.180,00
		•		•	+600,00					11.900,00
		•			+600,00					4.870,00
		•			+600,00	•				7.420,00
		•			+600,00		•			10.600,00
		•			+600,00			•		7.990,00
			•		+600,00				•	5.920,00
				•	+600,00		•		•	11.300,00
			•	+600,00	•			•	8.700,00	
		2-hast.		+600,00					6.630,00	

RD 90

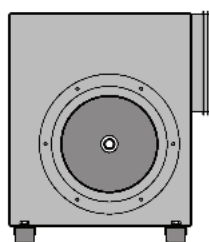

RD 270

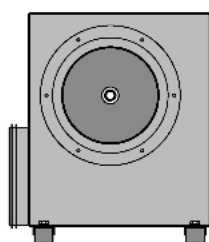

RD 0

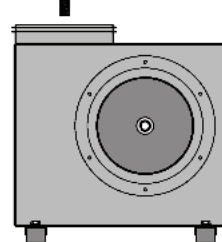

↑  
✓  
"Hvis du ikke nævner noget ved bestilling - leveres alle centrifugalventilatorer som RD 0. Du kan dog uden merpris få ventilatoren leveret som RD 90 eller RD 270."



## Centrifugalventilatorer - HVF 200/250

Kompakt og støjsvag ventilator-serie med F-hjul inkl. vanger, motor, motorflange, kanalstudse og vibrationsdæmpere. High-grade epoxylakeret stålkonstruktion i korrosionsklasse C4 iht. ISO 12944-2 er standard. Fås også i AISI316L syrefast udførelse i korrosionsklasse C5-M



Beskrivelse	1x230V 50/60 Hz	3x400V 50/60 Hz	3x440V 60 Hz	AISI 316L (C5-M)	LG- eurovent	EEXe 2G ATEX z.1	EXDE 2G ATEX z.1	EXtD 3D ATEX 22	Marine udførelse	Pris DKK
HVF-200-4 0,55 kW 1450 rpm (60 Hz 1740 rpm) Eurovent: pos.: RD Motor er IEC B5 og IP55 1,60 A ved 400 V 2,77 A ved 230 V  Max. 1.850 m <sup>3</sup> /h (2200 m <sup>3</sup> /h) Max. 350 Pa (600 Pa)  47 dB(A)  ø200 mm kanalstudse  () = MGE motor	•				+700,00					7.310,00
		•		•	+700,00					13.400,00
		•			+700,00					5.360,00
		•			+700,00	•				9.700,00
		•			+700,00		•			10.700,00
		•			+700,00			•		9.970,00
			•		+700,00				•	6.430,00
			•		+700,00		•		•	11.100,00
			•		+700,00	•			•	10.500,00
			2-hast.		+700,00					6.710,00
HVF-200-2 0,75 kW 2940 rpm (60 Hz 3528 rpm) Eurovent: pos.: RD Motor er IEC B5, IE2 og IP55 1,72 A ved 400 V 2,98 A ved 230 V  Max. 1.450 m <sup>3</sup> /h Max. 1.600 Pa  62 dB(A)  ø200 mm kanalstudse	•				+700,00					7.300,00
		•		•	+700,00					13.500,00
		•			+700,00					5.460,00
		•			+700,00	•				9.750,00
		•			+700,00		•			11.200,00
		•			+700,00			•		10.400,00
			•		+700,00				•	6.630,00
			•		+700,00		•		•	12.300,00
			•		+700,00	•			•	11.100,00
			2-hast.		+700,00					6.840,00
HVF-200-2 1,1 kW 2940 rpm (60 Hz 3528 rpm) Eurovent: pos.: RD Motor er IEC B5, IE2 og IP55 2,55 A ved 400 V 4,42 A ved 230 V  Max. 2150 m <sup>3</sup> /h Max. 1600 Pa  62 dB(A)  ø200 mm kanalstudse	•				+700,00					7.790,00
		•		•	+700,00					14.500,00
		•			+700,00					5.700,00
		•			+700,00	•				10.200,00
		•			+700,00		•			11.600,00
		•			+700,00			•		10.600,00
			•		+700,00				•	6.890,00
			•		+700,00		•		•	12.900,00
			•		+700,00	•			•	11.500,00
			2-hast.		+700,00					7.510,00
HVF-250-4 0,75 kW 1450 rpm (60 Hz 1740 rpm) Eurovent: pos.: RD Motor er IEC B5, IE2 og IP55 2,10 A ved 400 V 3,64 A ved 230 V  Max. 3.900 m <sup>3</sup> /h Max. 520 Pa  54 dB(A)  ø250 mm kanalstudse	•				+900,00					9.070,00
		•		•	+900,00					15.400,00
		•			+900,00					8.010,00
		•			+900,00	•				11.400,00
		•			+900,00		•			13.900,00
		•			+900,00			•		11.700,00
			•		+900,00				•	9.760,00
			•		+900,00		•		•	15.700,00
			•		+900,00	•			•	13.100,00

## Centrifugalventilatorer - HVF 250/315/400

Kompakt og støjsvag ventilator-serie med F-hjul inkl. vanger, motor, motorflange, kanalstuds og vibrationsdæmpere. High-grade epoxylakeret stålkonstruktion i korrosionsklasse C4 iht. ISO 12944-2 er standard. Fås også i AISI316L syrefast udførelse i korrosionsklasse C5-M



Beskrivelse	1x230V 50/60 Hz	3x400V 50/60 Hz	3x440V 60 Hz	AISI 316L (C5-M)	LG- eurovent	EEXe 2G ATEX z.1	EXDE 2G ATEX z.1	EXtD 3D ATEX 22	Marine udførelse	Pris DKK
HVF-250/2 3,0kW 2940 rpm (60 Hz 3528 rpm) Eurovent-pos.: RD Motor er IEC B5, IE2 og IP55 6,15 A ved 400 V  Max. 3.000 m <sup>3</sup> /h Max. 1.800 Pa  71 dB(A) ø250 mm kanalstuds		•			+900,00					8.110,00
		•			+900,00	•				14.000,00
		•			+900,00		•			17.000,00
		•			+900,00			•		14.900,00
			•		+900,00		•		•	18.900,00
			•		+900,00	•			•	15.600,00
			•		+900,00				•	9.800,00
HVF-250/2 4,0kW 2940 rpm (60 Hz 3528 rpm) Eurovent-pos.: RD Motor er IEC B5, IE2 og IP55 8,40 A ved 400 V  Max. 4.800 m <sup>3</sup> /h Max. 1.800 Pa  71 dB(A) ø250 mm kanalstuds		•			+900,00					9.400,00
		•			+900,00	•				14.700,00
		•			+900,00		•			19.600,00
		•			+900,00			•		15.600,00
			•		+900,00		•		•	21.900,00
			•		+900,00	•			•	17.300,00
HVF-250/2 5,5kW 2940 rpm Eurovent-pos.: RD Motor er IEC B5 og IP55 11,0 A ved 400 V  Max. 6.500 m <sup>3</sup> /h Max. 1.800 Pa		•			+900,00					10.300,00
			•		+900,00				•	12.600,00
HVF-315/4 3,0kW 1450 rpm Eurovent-pos.: RD Motor er IEC B5, IE2 og IP55 6,2 A ved 400 V  Max. 8000 m <sup>3</sup> /h  59 dB(A) ø315 mm kanalstuds		•			+1.200,-					9.760,00
		•			+1.200,-	•				15.800,00
		•			+1.200,-		•			17.400,00
			•		+1.200,-				•	11.300,00
			•		+1.200,-	•			•	16.800,00
HVF-400/6 4,0kW 900 rpm Eurovent-pos.: RD Motor er IEC B5, IE2 og IP55 8,8 A ved 400 V  Max. 10.000 m <sup>3</sup> /h  66 dB(A) ø400 mm kanalstuds		•								13.000,00
		•				•				17.400,00
		•					•			20.400,00
			•						•	14.500,00
			•		•		•		•	28.500,00
		•		•			•	•	36.700,00	

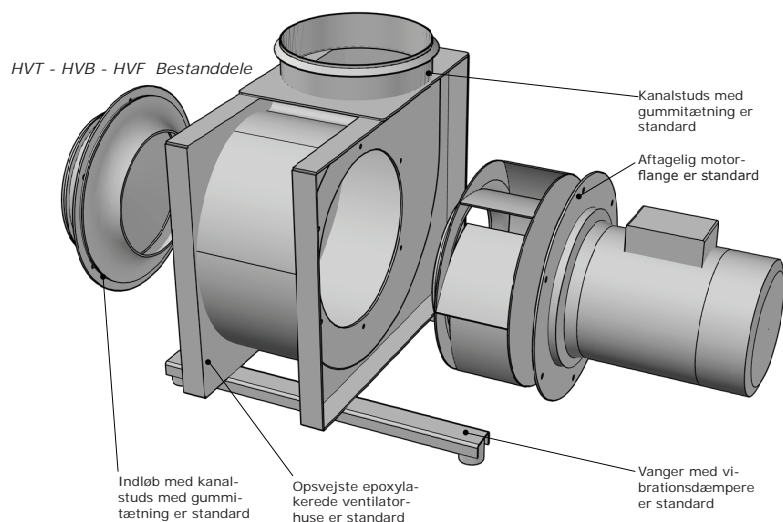

## Centrifugalventilatorer - HVT 200/250

Robust ventilator-serie med selvrensende T-hjul inkl. vanger, motor, motorflange, kanalstudse og vibrationsdæmpere. High-grade epoxy-lakeret stålkonstruktion i korrosionsklasse C4 iht. ISO 12944-2 er standard. Fås også i AISI316L syrefast udførelse i korrosionsklasse C5-M



Beskrivelse	1x230V 50/60 Hz	3x400V 50/60 Hz	3x440V 60 Hz	AISI316 (C5-M)	PVC hus	EEXe 2G ATEX z.1	EXDE 2G ATEX z.1	EXtD 2D ATEX 21	Marine udførelse	Pris DKK
HVT-200-4 0,25 kW 1450 rpm (60 Hz 1740 rpm) Eurovent:pos.: LG eller RD Motor er IEC B5 og IP55  0,78 A ved 400 V 1,35 A ved 230 V  Max. 1.150 m <sup>3</sup> /h Max. 350 Pa  54 dB(A)  ø200 mm kanalstudse	•									5.940,00
		•								5.610,00
		•		•						13.400,00
		•			•					19.200,00
		•					•			8.470,00
		•						•		11.500,00
		•							•	8.880,00
				•	•			•	•	21.100,00
				•				•	•	12.500,00
			2-hast.							6.870,00
HVT-200-2 0,75 kW 2940 rpm (60 Hz 3528 rpm) Eurovent:pos.: LG eller RD Motor er IE2, IEC B5 og IP55  1,72 A ved 400 V 2,98 A ved 230 V  ø200mm kanalstudse	•									6.900,00
		•								5.820,00
		•		•						13.700,00
		•			•					20.800,00
		•					•			8.910,00
		•						•		12.400,00
		•							•	9.570,00
				•	•			•	•	21.300,00
				•				•	•	13.200,00
			2-hast.							7.640,00
HVT-200-2 1,1 kW 2940 rpm (60 Hz 3528 rpm) Eurovent:pos.: LG eller RD Motor er IE2, IEC B5 og IP55  2,55 A ved 400 V 4,42 A ved 230 V  ø200mm kanalstudse	•									7.500,00
		IE3								7.280,00
		•								6.270,00
		•		•						14.200,00
		•			•					21.900,00
		•					•			9.500,00
		•						•		13.200,00
		•							•	9.810,00
				•	•			•	•	22.500,00
				•				•	•	14.200,00
HVT-250-4 0,55 kW 1450 rpm (60 Hz 1740 rpm) Eurovent:pos.: LG eller RD Motor er IEC B5 og IP55  1,60 A ved 400 V 2,77 A ved 230 V  ø250mm kanalstudse	•									7.400,00
			ULC							8.080,00
		•								6.320,00
		•		•						16.800,00
		•			•					25.200,00
		•					•			8.400,00
		•						•		12.700,00
		•							•	8.870,00
				•	•			•	•	24.900,00
				•				•	•	15.400,00
		2-hast.							8.770,00	
			•	•				•	18.700,00	

# Centrifugalventilatorer - HVT 250/315

Robust ventilator-serie med selvrensende T-hjul inkl. vanger, motor, motorflange, kanalstuds og vibrationsdæmpere. High-grade epoxylakeret stålkonstruktion i korrosionsklasse C4 iht. ISO 12944-2 er standard. Fås også i AISI316L syrefast udførelse i korrosionsklasse C5-M



Beskrivelse	1x230V 50/60 Hz	3x400V 50/60 Hz	3x440V 60 Hz	AISI 316 (C5-M)	PVC hus	EEXe 2G ATEX z.1	EXDE 2G ATEX z.1	EXtD 2D ATEX 21	Marine udførelse	Pris DKK
HVT-250-2 2,2 kW 2940 rpm (60 Hz 3528 rpm) Eurovent:pos.: LG eller RD Motor er IE2, IEC B5 og IP55  4,55 A ved 400 V 7,88 A ved 400 V  ø250mm kanalstuds	•									10.080,00
		•								8.050,00
		•		•						18.700,00
		•			•					27.100,00
		•					•			10.800,00
		•						•		15.200,00
		•							•	11.300,00
				•	•			•	•	28.600,00
				•	•			•	•	20.100,00
				•				•	•	16.900,00
			•					•	9.670,00	
		2-hast.								9.660,00
HVT-315-4 0,55kW 1450rpm Eurovent:pos.: LG eller RD Motor er IEC B3 og IP55  1,60 A ved 400 V 2,77 A ved 230 V  ø315mm kanalstuds	•									8.290,00
		IE3								9.400,00
		•								7.260,00
		•		•						18.400,00
		•				•				28.500,00
		•					•			8.800,00
		•						•		13.500,00
								•	9.220,00	
HVT-315-4 0,75kW 1450rpm (60 Hz 1740 rpm) Eurovent:pos.: LG eller RD Motor er IEC B5 og IP55  2,10 A ved 400 V 3,64 A ved 230 V  ø315mm kanalstuds	•									8.640,00
		IE3								9.800,00
		•								7.370,00
		•		•						18.500,00
		•				•				28.600,00
		•					•			9.700,00
		•						•		13.900,00
		•							•	10.400,00
				•	•			•	•	28.600,00
				•	•				•	21.700,00
				•				•	•	17.300,00
			•					•	10.400,00	
		2-hast.								10.600,00
HVT-315-2 4,00kW 2940rpm (60 Hz 3528 rpm) Eurovent:pos.: LG eller RD Motor er IE2, IEC B5 og IP55  8,40 A ved 400 V  ø315mm kanalstuds		•								9.220,00
		•		•						21.100,00
		•				•				30.600,00
		•					•			13.900,00
		•						•		19.800,00
		•							•	14.800,00
				•	•			•	•	34.400,00
				•	•				•	23.100,00
				•				•	•	22.700,00
				•					•	11.200,00
		2-hast.								11.500,00



# Centrifugalventilatorer - HVB 400

Højtydende ventilator-serie med lukket B-hjul inkl. vanger, motor, motorflange, kanalstuds og vibrationsdæmpere. High-grade epoxylakeret stålkonstruktion i korrosionsklasse C4 iht. ISO 12944-2 er standard. Fås også i AISI316L syrefast udførelse i korrosionsklasse C5-M



AISI316L Udførelse



Standard udførelse



Beskrivelse	3x400V 50/60 Hz	3x440V 60 Hz	AISI 316 (C5-M)	ALU søv. (C5)	LG- eurovent	EEXe 2G ATEX z.1	EXDE 2G ATEX z.1	ExtD 2D ATEX 21	Marine udførelse	Pris DKK
HVB-400 2,2kW Eurovent:pos.: RD Motor er IE2, IEC B5 og IP55  5,50 A ved 400 V  ø400 mm kanalstuds	•				+2000,-					12.300,00
	•		•		+2000,-					30.800,00
	•			•	+2000,-					33.300,00
	•				+2000,-	•				19.700,00
	•				+2000,-		•			27.600,00
	•				+2000,-			•		20.300,00
	•		•		+2000,-	•				39.400,00
	•		•		+2000,-		•			44.600,00
	•		•		+2000,-			•		37.700,00
		•			+2000,-				•	33.300,00
			•	•	+2000,-				•	33.500,00
				•	+2000,-				•	36.000,00
			•		+2000,-	•			•	21.700,00
			•		+2000,-		•		•	32.700,00
HVB-400 3,0kW Eurovent:pos.: RD Motor er IE2, IEC B5 og IP55  6,70 A ved 400 V  ø400 mm kanalstuds	•				+2000,-					12.900,00
	•		•		+2000,-					31.400,00
	•			•	+2000,-					33.900,00
	•				+2000,-	•				20.400,00
	•				+2000,-		•			28.800,00
	•				+2000,-			•		21.400,00
	•		•		+2000,-	•				40.200,00
	•		•		+2000,-		•			52.400,00
	•		•		+2000,-			•		41.100,00
		•			+2000,-				•	15.400,00
			•	•	+2000,-				•	35.100,00
				•	+2000,-				•	37.600,00
			•		+2000,-	•			•	22.500,00
			•		+2000,-		•		•	33.500,00
		•	•	+2000,-	•			•	44.100,00	
		•	•	+2000,-		•		•	56.300,00	
HVB-400 4,0kW Eurovent:pos.: RD Motor er IE2, IEC B5 og IP55  9,00 A ved 400 V  ø400 mm kanalstuds	•				+2000,-					13.000,00
	•		•		+2000,-					31.500,00
	•			•	+2000,-					34.200,00
	•				+2000,-	•				21.200,00
	•				+2000,-		•			29.200,00
	•				+2000,-			•		22.400,00
	•		•		+2000,-	•				41.400,00
	•		•		+2000,-		•			52.700,00
	•		•		+2000,-			•		42.200,00
		•			+2000,-				•	15.500,00
			•	•	+2000,-				•	35.200,00
				•	+2000,-				•	37.700,00
		•		+2000,-	•			•	23.200,00	

# Centrifugalventilatorer - HVB 400/450

Højtydende ventilator-serie med lukket B-hjul inkl. vanger, motor, motorflange, kanalstudse og vibrationsdæmpere. High-grade epoxylakeret stålkonstruktion i korrosionsklasse C4 iht. ISO 12944-2 er standard. Fås også i AISI316L syrefast udførelse i korrosionsklasse C5-M



AISI316L Udførelse



Standard udførelse



Beskrivelse	3x400V 50/60 Hz	3x440V 60 Hz	AISI 316 (C5-M)	ALU søv. (C5)	LG- eurovent	EEXe 2G ATEX z.1	EXDE 2G ATEX z.1	EXtD 2D ATEX 21	Marine udførelse	Pris DKK
		•			+2000,-		•		•	35.400,00
		•	•		+2000,-	•			•	46.100,00
		•	•		+2000,-		•		•	58.600,00
HVB-400-2 5,5kW 2940 rpm (60 Hz 3558 rpm) Eurovent:pos.: RD Motor er IE2, IEC B5 og IP55  11,0 A ved 400 V  ø400 mm kanalstudse	•				+2000,-					13.100,00
	•		•		+2000,-					31.600,00
	•			•	+2000,-					34.200,00
	•				+2000,-	•				21.800,00
	•				+2000,-		•			29.700,00
	•				+2000,-			•		22.500,00
	•		•		+2000,-	•				41.800,00
	•		•		+2000,-		•			53.600,00
	•		•		+2000,-			•		42.800,00
		•			+2000,-				•	15.600,00
		•	•		+2000,-				•	35.300,00
		•		•	+2000,-				•	37.800,00
		•			+2000,-	•			•	23.600,00
		•			+2000,-		•		•	36.100,00
		•	•		+2000,-	•			•	47.200,00
		•	•		+2000,-		•		•	59.900,00
HVB-400-2 7,5kW 2940 rpm (60 Hz 3558 rpm) Eurovent:pos.: RD Motor er EFF2 og IP55  14,5 A ved 400 V  ø400 mm kanalstudse	•				+2000,-					13.600,00
	•		•		+2000,-					32.300,00
	•			•	+2000,-					34.800,00
	•				+2000,-	•				28.700,00
	•				+2000,-		•			22.300,00
	•		•		+2000,-			•		30.800,00
	•		•		+2000,-	•				42.900,00
	•		•		+2000,-		•			54.700,00
	•		•		+2000,-			•		44.100,00
		•			+2000,-				•	15.800,00
		•	•		+2000,-				•	35.500,00
		•		•	+2000,-				•	38.000,00
		•			+2000,-	•			•	24.600,00
		•			+2000,-		•		•	37.800,00
		•	•		+2000,-	•			•	48.500,00
		•	•		+2000,-		•		•	61.900,00
HVB-450-2 5,5kW 2940 rpm Eurovent:pos.: RD Motor er EFF2 og IP55  11,0 A ved 400 V  ø500 mm kanalstudse	•				+2500,-					17.600,00
	•		•		+2500,-					44.100,00
	•			•	+2500,-					48.500,00
	•				+2500,-	•				23.800,00
	•				+2500,-		•			29.200,00
	•				+2500,-			•		25.100,00
	•		•		+2500,-	•				51.600,00
	•		•		+2500,-		•			58.400,00
	•		•		+2500,-			•		53.300,00

# Centrifugalventilatorer - HVB 450/500

Højtydende ventilator-serie med lukket B-hjul inkl. vanger, motor, motorflange, kanalstuds og vibrationsdæmpere. High-grade epoxylakeret stålkonstruktion i korrosionsklasse C4 iht. ISO 12944-2 er standard. Fås også i AISI316L syrefast udførelse i korrosionsklasse C5-M



AISI316L Udførelse

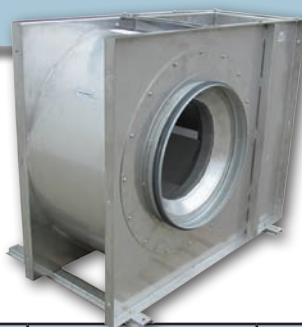

Standard udførelse



Beskrivelse	3x400V 50/60 Hz	3x440V 60 Hz	AISI 316 (C5-M)	ALU søv. (C5)	LG- eurovent	EEXe 2G ATEX z.1	EXDE 2G ATEX z.1	EXTD 2D ATEX 21	Marine udførelse	Pris DKK
HVB-450-2 7,5kW 2940 rpm (60 Hz 3558 rpm) Eurovent: pos.: RD Motor er IE2, IEC B5 og IP55  14,5 A ved 400 V  ø500 mm kanalstuds	•				+2500,-					18.900,00
	•		•		+2500,-					45.800,00
	•			•	+2500,-					50.100,00
	•				+2500,-	•				24.600,00
	•				+2500,-		•			30.900,00
	•				+2500,-			•		26.200,00
	•		•		+2500,-	•				53.600,00
	•		•		+2500,-		•			60.200,00
	•		•		+2500,-			•		54.000,00
		•			+2500,-				•	22.700,00
		•	•		+2500,-				•	50.300,00
		•		•	+2500,-				•	54.600,00
		•			+2500,-	•			•	28.600,00
		•			+2500,-		•		•	35.700,00
		•	•		+2500,-	•			•	58.400,00
	•	•		+2500,-		•		•	64.700,00	
HVB-500-2 11kW 2940 rpm Eurovent: pos.: RD Motor er IE2, IEC B5 og IP55  20,0 A ved 400 V  ø560 mm kanalstuds	•				+3000,-					21.600,00
	•		•		+3000,-					54.300,00
	•			•	+3000,-					59.700,00
	•				+3000,-	•				32.500,00
	•				+3000,-		•			39.600,00
	•				+3000,-			•		34.400,00
	•		•		+3000,-	•				69.300,00
	•		•		+3000,-		•			74.800,00
HVB-500-2 15kW 2940 rpm (60 Hz 3558 rpm) Eurovent: pos.: RD Motor er IE2, IEC B5 og IP55 27,0 A ved 400 V  ø560 mm kanalstuds	•				+3000,-					22.700,00
	•		•		+3000,-					55.900,00
	•			•	+3000,-					61.200,00
	•				+3000,-	•				35.000,00
	•				+3000,-		•			44.600,00
	•				+3000,-			•		36.100,00
	•		•		+3000,-	•				71.700,00
	•		•		+3000,-		•			81.900,00
	•		•		+3000,-			•		73.000,00
		•			+3000,-				•	29.300,00
		•	•		+3000,-				•	61.600,00
		•		•	+3000,-				•	67.100,00
		•			+3000,-	•			•	39.800,00
		•			+3000,-		•		•	49.400,00
		•	•		+3000,-	•			•	76.400,00
	•	•		+3000,-		•		•	88.000,00	

# Centrifugalventilatorer - HVB 560/800

Højtydende ventilator-serie med lukket B-hjul inkl. vanger, motor, motorflange, kanalstudse og vibrationsdæmpere. High-grade epoxylakeret stålkonstruktion i korrosionsklasse C4 iht. ISO 12944-2 er standard. Fås også i AISI316L syrefast udførelse i korrosionsklasse C5-M



AISI316L Udførelse



Standard udførelse



Beskrivelse	3x400V 50/60 Hz	3x440V 60 Hz	AISI 316 (C5-M)	ALU søv. (C5)	LG- eurovent	EEXe 2G ATEX z.1	EXDE 2G ATEX z.1	EXtD 2D ATEX 21	Marine udførelse	Pris DKK	
HVB-560-2 15kW 2940 rpm Eurovent:pos.: RD Motor er IE2, IEC B5 og IP55  27,0 A ved 400 V  ø630 mm kanalstudse	•				+3000,-					24.900,00	
	•		•		+3000,-					62.800,00	
	•			•	+3000,-					69.000,00	
	•				+3000,-	•				39.300,00	
	•				+3000,-		•			45.600,00	
	•				+3000,-			•		40.100,00	
	•		•		+3000,-	•				80.100,00	
	•		•		+3000,-		•			87.200,00	
	•		•		+3000,-			•		80.600,00	
HVB-560-2 18,5kW 2940 rpm (60 Hz 3558 rpm) Eurovent:pos.: RD Motor er IE2, IEC B5 og IP55  32,0 A ved 400 V  ø630 mm kanalstudse	•				+3000,-					25.800,00	
	•		•		+3000,-					63.900,00	
	•			•	+3000,-					70.000,00	
	•				+3000,-	•				45.200,00	
	•				+3000,-		•			48.800,00	
	•				+3000,-			•		44.800,00	
	•		•		+3000,-	•				75.500,00	
	•		•		+3000,-		•			91.700,00	
	•		•		+3000,-			•		75.600,00	
		•				+3000,-			•		31.100,00
		•	•			+3000,-			•		71.100,00
		•		•		+3000,-			•		76.900,00
		•			•	+3000,-			•		50.900,00
		•				+3000,-	•			•	54.800,00
		•	•			+3000,-	•			•	93.400,00
		•	•			+3000,-		•		•	97.700,00
HVB-800 15kW Eurovent:pos.: RD Motor er IE3, IEC B5 og IP55 28,0 A ved 400 V  ø800 mm kanalstudse	•				+4000,-					37.900,00	
	•		•		+4000,-					96.000,00	
	•			•	+4000,-					106.000,-	
	•				+4000,-	•				55.400,00	
	•				+4000,-		•			61.700,00	
	•				+4000,-			•		56.100,00	
	•		•		+4000,-	•				103.000,-	
	•		•		+4000,-		•			112.000,-	
	•		•		+4000,-			•		103.000,-	
		•				+4000,-			•		46.700,00
		•	•			+4000,-			•		106.000,-
		•		•		+4000,-			•		116.000,-
		•			•	+4000,-			•		64.000,00
		•				+4000,-	•			•	70.200,00
	•	•			+4000,-	•			•	114.000,-	
	•	•			+4000,-		•		•	118.000,-	



## Centrifugalventilatorer - HVB 800

Højtydende ventilator-serie med lukket B-hjul inkl. vanger, motor, motorflange, kanalstudse og vibrationsdæmpere. High-grade epoxylakeret stålkonstruktion i korrosionsklasse C4 iht. ISO 12944-2 er standard. Fås også i AISI316L syrefast udførelse i korrosionsklasse C5-M



AISI316L Udførelse



Standard udførelse



Beskrivelse	3x400V 50/60 Hz	3x440V 60 Hz	AISI 316 (C5-M)	ALU søv. (C5)	LG- eurovent	EEXe 2G ATEX z.1	EXDE 2G ATEX z.1	EXtD 2D ATEX 21	Marine udførelse	Pris DKK
HVB-800 18,5kW Eurovent:pos.: RD Motor er IE3, IEC B5 og IP55  35,0 A ved 400 V  ø800 mm kanalstudse	•				+4.000,-					39.600,00
	•		•		+4.000,-					97.500,00
	•			•	+4.000,-					107.000,-
	•				+4.000,-	•				56.700,00
	•				+4.000,-		•			63.100,00
	•				+4.000,-			•		57.600,00
	•		•		+4.000,-	•				106.000,-
	•		•		+4.000,-		•			113.000,-
	•		•		+4.000,-			•		107.000,-
		•			+4.000,-				•	47.500,00
		•	•		+4.000,-				•	108.000,-
		•		•	+4.000,-				•	116.000,-
		•			+4.000,-	•			•	64.500,00
		•			+4.000,-		•		•	70.900,00
		•	•		+4.000,-	•			•	129.000,-
	•	•		+4.000,-		•		•	136.000,-	
HVB-800 30kW Eurovent:pos.: RD Motor er IE3, IEC B5 og IP55  55,5 A ved 400 V  ø800 mm kanalstudse	•				+4.000,-					45.600,00
	•		•		+4.000,-					105.000,-
	•			•	+4.000,-					114.000,-
	•				+4.000,-	•				66.900,00
	•				+4.000,-		•			86.300,00
	•				+4.000,-			•		67.700,00
	•		•		+4.000,-	•				130.000,-
	•		•		+4.000,-		•			154.000,-
	•		•		+4.000,-			•		131.000,-
		•			+4.000,-				•	54.800,00
		•	•		+4.000,-				•	116.000,-
		•		•	+4.000,-				•	126.000,-
		•			+4.000,-	•			•	76.400,00
		•			+4.000,-		•		•	95.600,00
		•	•		+4.000,-	•			•	143.000,-
	•	•		+4.000,-		•		•	166.000,-	

- Mulighed for inspektionslem
- Mulighed for temperatur-spærre
- Mulighed for dræn i bund
- Mulighed for CSA/IP56 motor

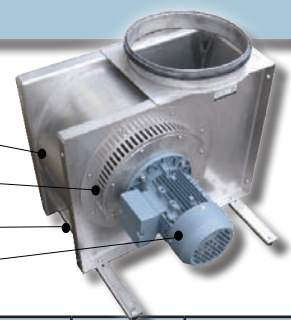

Varenr.	Beskrivelse	200	250	315	400	450	500	560	800
V3440-X	Inspektionslem (standard)	1.300,00	1.500,00	1.700,00	1.900,00	2.200,00	2.400,00	2.700,00	3.000,00
V3441-X	Inspektionslem - (AISI316-PVC)	3.400,00	3.500,00	3.800,00	4.000,00	4.200,00	4.400,00	4.600,00	4.800,00
V3442-X	Dræn i bund med kuglehane (standard)	1.000,00	1.000,00	1.400,00	1.400,00	1.700,00	1.700,00	1.700,00	3.100,00
V3443-X	Dræn i bund med kuglehane (AISI316)	2.500,00	2.700,00	2.800,00	3.500,00	3.700,00	3.800,00	4.000,00	5.100,00
V3444-X	Gnistsikring af indløb	1.000,00	1.000,00	1.000,00	1.200,00	1.200,00	1.200,00	1.500,00	1.800,00
V3445-X	Temperaturspærre 250°C (AISI316/Stand)	8.200,00	9.000,00	10.200,00	11.000,00	12.500,00	13.600,00	14.200,00	19.100,00
V3446-X	Flex-muffe-sæt til indløb/udløb	800,00	850,00	800,00	950,00	1.100,00	1.300,00	1.500,00	2.500,00
V3447-X	Tillæg for IE3 sparemotor ift. IE2	+20%	+20%	+20%	+20%	+20%	+18%	+18%	+18%
V3448	Tillæg for PTC-føler i motor	500,00	500,00	500,00	500,00	500,00	500,00	500,00	500,00
V3449	Tillæg for unormale spændinger	800,00	800,00	800,00	800,00	800,00	800,00	800,00	800,00
V3450-X	Tillæg for IP56 motor	1000,00	1000,00	1500,00	1500,00	1500,00	1500,00	1500,00	1500,00
V3451-X	Tillæg for CSA godkendt motor	+24%	+24%	+24%	+19%	+19%	+19%	+19%	+19%
V3452-X	Tillæg for special-modeller	spørg	spørg	spørg	spørg	spørg	spørg	spørg	spørg
V3453-X	Tillæg for fuldsvejst hus	3.000,00	4.000,00	5.500,00	6.000,00	6.000,00	7.000,00	7.000,00	9.500,00

Eksempel på varenr.: F.eks. Inspektionslem (standard) til HVF/200 Ventilator => Varenr. V3440-200

*" Ventilatorkabinetter til termisk, dynamisk og akustisk isolering af HVT, HVF samt HVB centrifugalventilatorer i størrelserne 146-800. Middeldæmpning mellem 10 - 25 dB(A) "*



Varenr.	Beskrivelse	Inkl Flex-muffe-sæt	Montering af frekvensomformer i kabinet inkl. kabling men ekskl. omformer	Pris DKK
V3425	Ventilatorkabinet HV 146-200	Ja	+2.500,00	7.280,00
V3426	Ventilatorkabinet HV 250-315	Ja	+3.000,00	8.740,00
V3427	Ventilatorkabinet HV 400-450	Ja	+3.500,00	16.500,00
V3428	Ventilatorkabinet HV 500-560	Ja	+4.000,00	22.700,00
V3429	Ventilatorkabinet HV 800	Ja	+5.500,00	44.600,00
V3435	Ventilatorkabinet HV 146-200 - AISI 316 syrefast	Ja	+2.500,00	22.100,00
V3436	Ventilatorkabinet HV 250-315 - AISI 316 syrefast	Ja	+3.000,00	23.900,00
V3437	Ventilatorkabinet HV 400-450 - AISI 316 syrefast	Ja	+3.500,00	45.600,00
V3438	Ventilatorkabinet HV 500-560 - AISI 316 syrefast	Ja	+4.000,00	61.700,00
V3439	Ventilatorkabinet HV 800 - AISI 316 syrefast	Ja	+5.500,00	126.000,00

Ventilatorkabinetprisen er inkl. fabriksmontering af valgt ventilator

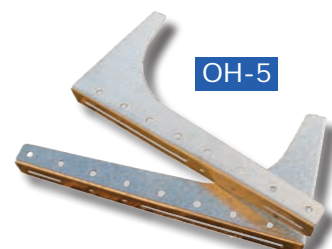

Varenr.	Beskrivelse	Bæreevne	Anvendelse	Pris DKK
44051	Montagebøjlesæt OH-5 - (1 sæt af 2 stk.) Længde x Højde 500 x 253 mm	80 kg	Passer til OH-1, OH-2 og OH3 samt til ventilator HVF 146 - HVF/HVT -250	690,00
44052	Tagkonsol, justerbar 0-45°, varmgalv.	300 kg	Passer til HVF-HVT-146 til HVF/HVT-315 med eller uden kabinet	2.890,00

## Væg-/indbygningsventilatorer HQW og HQD - 200 til 560

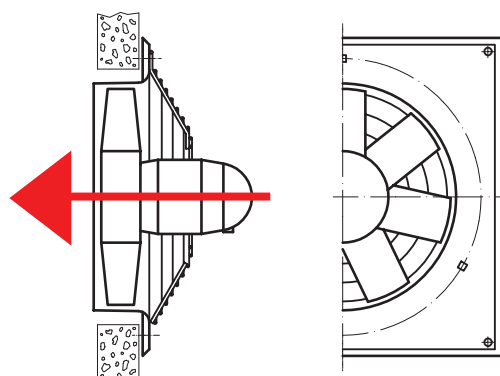

Luftretning er motor -> vinge  
Kan vendes til vinge -> motor (1/3 tab i luftmængden)



### 230V

Varenr.	Beskrivelse	Omdrejning [min <sup>-1</sup> ]	Luftmængde [m <sup>3</sup> /h]	ATEX zone 1 (II-2G)	For- syning [Volt]	Strøm [A]	Effekt [Watt]	Vægt [kg]	Støj Lp, 4m [dB(A)]	Styring (tilbehør) ESA = trinløs	Pris DKK
H7537	HQW 200/4	1360	520		1x230V	0,13	30	2,7	42	ESA-1/TSW 0,3	2.980,00
H0960	HQW 200/2	2300	930		1x230V	0,26	70	2,7	55	ESA-1/TSW 0,3	4.400,00
H1102	HQW 250/6	950	700		1x230V	0,20	33	6,5	35	ESA-1/TSW 0,3	4.160,00
H1103	HQW 250/4	1380	960		1x230V	0,20	44	7,5	44	ESA-1/TSW 0,3	3.800,00
H1104	HQW 250/2	2590	1910		1x230V	1,10	230	6,5	63	ESA-3/TSW 1,5	6.010,00
H4822	HQW EC 250 A	0-2300	1800		1x230V	0,66	95	4,0	62	PM-10	7.500,00
H0438	HQW 250/4 Ex	1400	1030	Ja	1x230V	0,70	60	6,5	44	ikke regulérbar	10.600,00
H1094	HQW 250/2 Ex	2650	1950	Ja	1x230V	1,23	180	7,5	63	ikke regulérbar	10.100,00
H1105	HQW 315/6	915	1350		1x230V	0,25	55	8,0	38	ESA-1/TSW 0,3	6.000,00
H1106	HQW 315/4	1415	2070		1x230V	0,60	132	8,0	51	ESA-1/MWS 1,5	6.480,00
H4880	HQW EC 315 A	0-1650	2500		1x230V	0,78	112	5,5	63	PM-10	7.540,00
H0442	HQW 315/4 Ex	1400	2070	Ja	1x230V	0,70	60	8,0	51	ikke regulérbar	11.300,00
H1107	HQW 355/6	940	1990		1x230V	0,40	82	9,5	42	ESA-1/MWS 1,5	6.990,00
H1108	HQW 355/4	1405	2970		1x230V	0,95	190	9,5	55	ESA-1/MWS 1,5	6.990,00
H4919	HQW EC 355 B	0-1975	4300		1x230V	1,40	320	9,5	58	PM-10	13.800,00
H0444	HQW 355/4 Ex	1450	2940	Ja	1x230V	1,90	180	9,5	55	ikke regulérbar	12.600,00
H1110	HQW 400/6	900	2720		1x230V	0,50	95	13,0	45	ESA-1/MWS 1,5	7.820,00
H1111	HQW 400/4	1320	3990		1x230V	1,30	250	13,0	59	ESA-3/MWS 1,5	7.820,00
H0991	HQW 450/6	960	4130		1x230V	0,90	182	15,5	49	ESA-3/MWS 1,5	9.890,00
H0992	HQW 450/4	1250	5380		1x230V	2,10	488	15,5	62	ESA-3/MWS 3,0	9.890,00
H1112	HQW 500/6	910	5370		1x230V	1,10	220	17,3	52	ESA-3/MWS 1,5	10.500,00
H1113	HQW 500/4	1410	8320		1x230V	2,30	550	17,3	65	ESA-5/MWS 3,0	12.600,00
H0385	HQW 560/6	955	8130		1x230V	2,10	350	22,0	52	ESA-3/MWS 3,0	17.200,00
H5054	HQW 560/4	1405	12490		1x230V	5,60	900	25,0	62	MWS 7,5	19.200,00

Se automatikafsnit side 48/49 for hastighedsregulatorer og afbrydere

### 400V

Varenr.	Beskrivelse	Omdrejning [min <sup>-1</sup> ]	Luftmængde [m <sup>3</sup> /h]	ATEX zone 1 (II-2G)	For- syning [Volt]	Strøm [A]	Effekt [Watt]	Vægt [kg]	Støj Lp, 4m [dB(A)]	Pris DKK
H1115	HQD 250/4	1410	720		3x400V	0,27	62	6,5	44	3.540,00
H1116	HQD 250/2	2360	1740		3x400V	0,40	205	6,5	63	5.400,00
H1116	HQD 250/2 Ex	2850	2070	Ja	3x400V	0,72	250	6,5	63	8.340,00
H1117	HQD 315/6	955	1410		3x400V	0,27	67	8,0	38	5.250,00
H1118	HQD 315/4	1360	2010		3x400V	0,25	96	8,0	51	5.450,00
H1146	HQD 315/6 Ex	900	1400	Ja	3x400V	0,41	120	8,0	38	9.590,00
H1147	HQD 315/4 Ex	1400	2140	Ja	3x400V	0,71	180	8,0	51	9.120,00
H1122	HQD 355/2	2650	5600		3x400V	1,70	880	14,0	74	10.200,00
H1151	HQD 355/2 Ex	2900	5910	Ja	3x400V	1,31	550	9,5	74	13.800,00
H1124	HQD 400/4	1380	4170		3x400V	0,85	300	13,0	59	7.680,00
H1153	HQD 400/4 Ex	1420	4380	Ja	3x400V	1,14	370	13,0	59	11.800,00

Se automatikafsnit side 48/49 for frekvensomformere og motorværn

# VACUMEX®

VACUMEX A/S • TEL. +45 88 82 64 74 • WWW.VACUMEX.DK • INFO@VACUMEX.DK  
ALLE PRISER ER DKK, EKSKL. MOMS & FRAGT • SE SALGS- & LEVERINGSBETINGELSER

"Enfaset 230 volts kanalventilator i korrosionsbestandigt og slagfast gnistfri PPG. Skovlhjulet, som er presset direkte ned over motor, er med bagudbøjede blade og udført i PPG. Motor er udført i tætningsklasse IP44 med termo-relæ og forsynet med IP55 klemkasse. Ventilatoren kan hastighedsreguleres trinløst via ESA regulator eller via TSW 5 trins trafo. Velegnet til kontinuerlig drift"



Varenr.	Beskrivelse	Omdrejn. [min <sup>-1</sup> ]	Luft-mængde [m <sup>3</sup> /h]	Max. Tryk [Pa]	For-syning [Volt]	Strøm [A]	Effekt [W]	Vægt [kW]	Støj Lp, 1m [dB(A)]	Styring (tilbehør) (ESA = trinløst)	Pris DKK
H5973	RRK 100	2050	215	300	230	0,15	34	2,4	45	ESA-1/TSW 0,3	1.210,00
H5974	RRK 125	2420	330	325	230	0,30	68	3,1	48	ESA-1/TSW 0,3	1.310,00
H5976	RRK 160	2520	430	325	230	0,30	70	3,4	46	ESA-1/TSW 0,3	1.460,00
H5977	RRK 200	2550	780	370	230	0,52	125	3,6	56	ESA-1/TSW 1,5	1.880,00
H5978	RRK 250	2550	840	380	230	0,52	119	3,9	53	ESA-1/TSW 1,5	2.210,00
H5979	RRK 315	2450	1280	530	230	0,98	220	5,6	57	ESA-3/TSW 1,5	3.460,00

Priser på ESA & TSW findes i automatik-afsnit på side 48.

"Enfaset 230 volts kanalventilator med særlig kraftigt galvaniseret stålhus samt slagfast & gnistfri bagudkrummet PPG skovlhjul. Hjulet er presset direkte ned over motor. Motor i tætningsklasse IP44 og er forsynet med udvendig stænk-tæt IP55 klemkasse og termo-relæ. Ventilatoren kan hastighedsreguleres trinløst via ESA regulator eller via TSW 5-trins transformator. Velegnet til kontinuerlig drift"



Varenr.	Beskrivelse	Omdrejn. [min <sup>-1</sup> ]	Luft-mængde [m <sup>3</sup> /h]	Max. Tryk [Pa]	For-syning [Volt]	Strøm [A]	Effekt [W]	Vægt [kW]	Støj Lp, 1m [dB(A)]	Styring (tilbehør) (ESA = trinløst)	Pris DKK
H5654	RR 100 C	2530	330	380	230	0,27	62	2,9	42	ESA-1/TSW 0,3	1.310,00
H5655	RR 125 C	2480	480	345	230	0,27	62	2,9	42	ESA-1/TSW 0,3	1.400,00
H5657	RR 160 C	2480	870	380	230	0,44	101	4,3	49	ESA-1/TSW 1,5	1.760,00
H5659	RR 200 B	2500	1060	560	230	0,71	165	5,1	48	ESA-1/TSW 1,5	2.250,00
H5660	RR 250 C	2420	1130	550	230	0,81	185	5,3	49	ESA-1/TSW 1,5	2.700,00
H5661	RR 315 B	2465	1410	420	230	0,84	190	6,1	49	ESA-1/TSW 1,5	2.990,00
H5920	RR 315 C	2450	1630	720	230	1,19	274	6,5	50	ESA-3/TSW 1,5	3.870,00

Fås også med EC-motorer - Spørg

"Enfaset 230 volts kanalventilator udført i antistatisk glasfiberarmeret PAG (modstanden, R mindre end 10<sup>9</sup> Ohm). Velegnet til kontinuerlig drift (24 timers drift)  
Certificeret til ATEX zone 1 og 2. (EExe II 2G T3)"



Beskrivelse		Omdrejn. [min <sup>-1</sup> ]	Luft-mængde [m <sup>3</sup> /h]	Max. Tryk [Pa]	For-syning [Volt]	Strøm [A]	Effekt [W]	Vægt [kW]	Støj Lp, 1m [dB(A)]	Pris DKK
H5889	RRK 180 EX	2780	310	200	230	0,25	50	3,0	58	8.500,00
H5890	RRK 200 EX	2860	560	300	230	0,94	200	5,5	65	11.300,00
H5891	RRK 250 EX	2860	970	370	230	1,40	300	7,0	69	14.600,00

Hastighedsregulering ikke mulig på RRK EX ventilatorerne



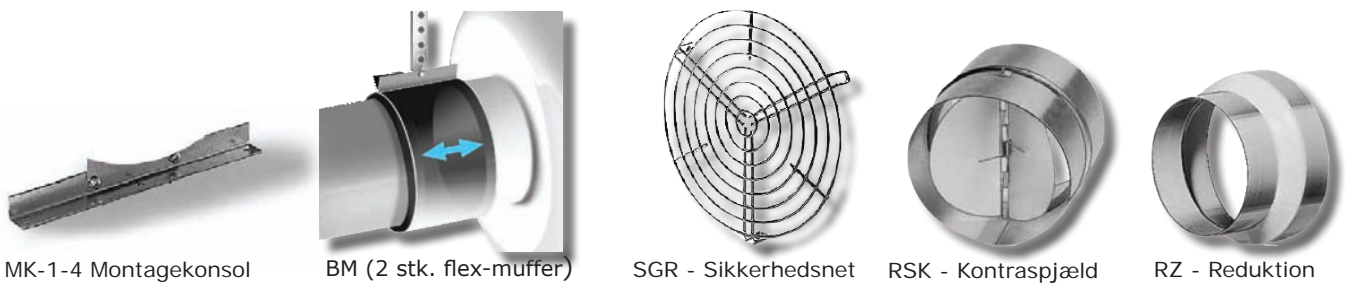

Varenr.	Beskrivelse	Pris, DKK	Varenr.	Beskrivelse	Pris, DKK	Varenr.	Beskrivelse	Pris, DKK
H5821	MK-1 til RR(K) 100-125	120,00	H5063	SGR-100 Sikkerhedsnet	190,00	H5107	RSKK 125 Kontraspjæld	230,00
H5822	MK-2 til RR(K) 160-250	120,00	H5064	SGR-125 Sikkerhedsnet	200,00	H5669	RSK 160 Kontraspjæld	460,00
H5823	MK-3 til RR(K) 315	120,00	H5069	SGR-160 Sikkerhedsnet	210,00	H5662	RSK 180 Kontraspjæld	540,00
H5824	MK-4 til RRK EX 180-250	120,00	H5051	SGR-180 EX Sik.net	270,00	H5074	RSK 200 Kontraspjæld	610,00
H5075	BM-100 Flexmf. (2 stk.)	210,00	H5066	SGR-200 Sikkerhedsnet	270,00	H5673	RSK 250 Kontraspjæld	710,00
H5076	BM-125 Flexmf. (2 stk.)	220,00	H5049	SGR-200 EX Sik.net	280,00	H5674	RSK 315 Kontraspjæld	790,00
H5077	BM-160 Flexmf. (2 stk.)	270,00	H5067	SGR-250 Sikkerhedsnet	270,00	H5223	RZ 100/80 Reduktion	105,00
H5078	BM-200 Flexmf. (2 stk.)	290,00	H5052	SGR-250 EX Sik.net	280,00	H5222	RZ 125/100 Reduktion	115,00
H5079	BM-250 Flexmf. (2 stk.)	330,00	H5068	SGR-315 Sikkerhedsnet	310,00	H5877	RZ 180/100 EX Redukt.	245,00
H5080	BM-315 Flexmf. (2 stk.)	340,00	H5106	RSKK 100 Kontraspjæld	210,00	H5876	RZ 180/125 EX Redukt.	245,00

Hastighedsregulatorer og afbrydere til RR(K) - se automatik-afsnit side 48

## Vores modulære ventilationskomponenter nemt - enkelt - hurtigt

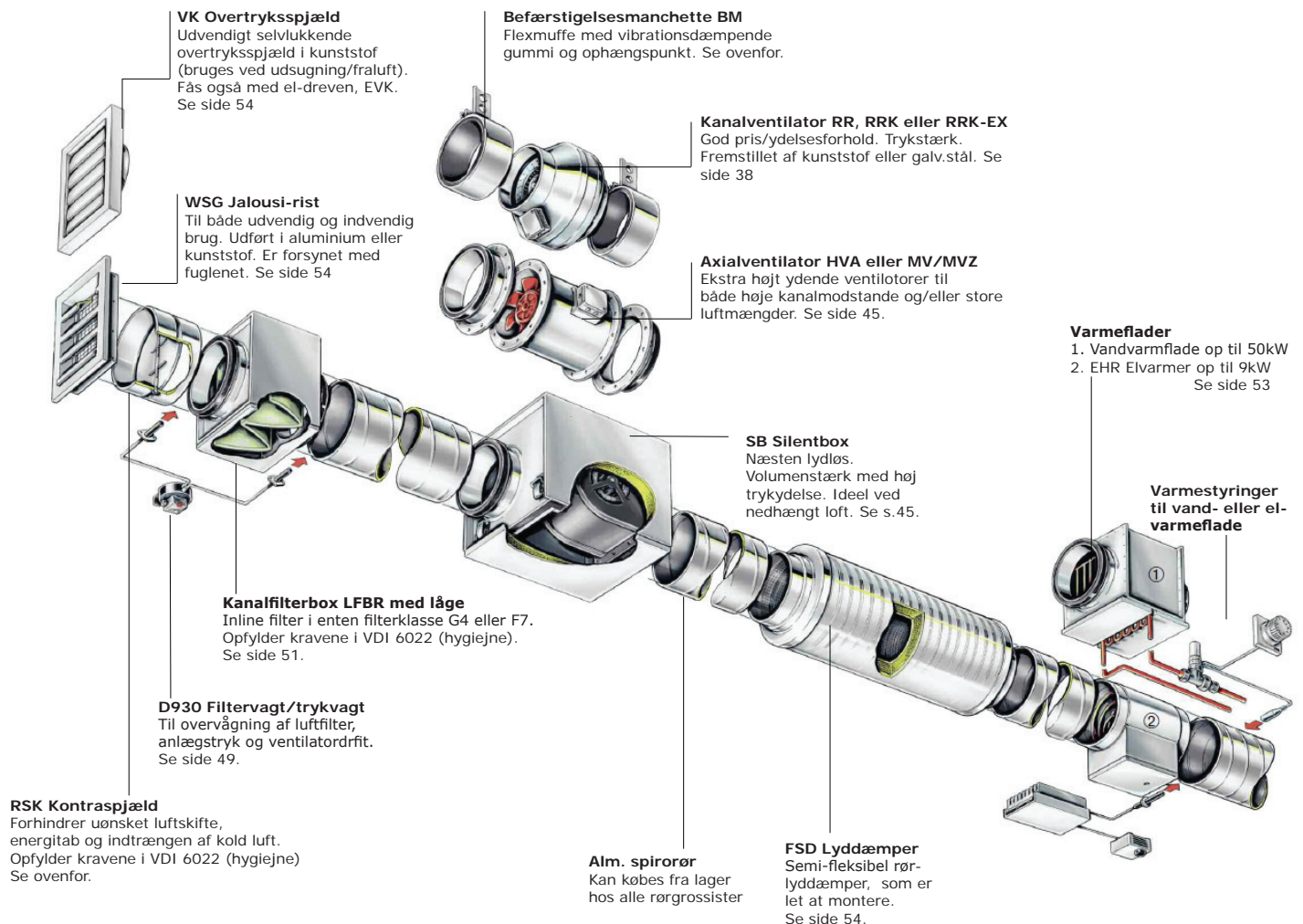

## Tagventilatorer - VD med lodret afkast og i kunststof - 400V

Kunststof-tagventilator VD med lodret afkast. Hætte og fodplade fremstillet i glasfiberarmeret polyester. Motor (IEC IP54) monteret udenfor luftstrøm på rustfrit motor-ophæng. Ventilatorhjul i aluminium. Alle én-hastigheds-modeller er forsynet med indbygget termokontakt. Alle ventilatorer er forsynet med udvendig klemkasse i IP65. Fås også i ATEX udførelse (II 2G T1-3). Standard udgaver kan hastighedsreguleres via ekstern frekvensomformer (tilbehør).

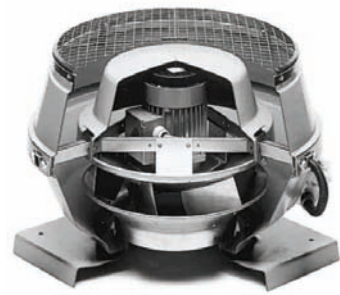

VD - set indeni

400V

Varenr.	Beskrivelse	Omdrejn. [min <sup>-1</sup> ]	Luftmængde [m <sup>3</sup> /h]	Max. Tryk [Pa]	For- syning [Volt]	Strøm [A]	Effekt [W]	Vægt [kg]	Støj Lp, 4m [dB(A)]	Pris DKK
H5140	VDD 200/6	930	845	75	3x400V	0,19	46	11	42	9.720,00
H5141	VDD 200/4	1390	1250	170	3x400V	0,26	85	11	51	9.720,00
H5142	VDD 200/2	2880	2600	650	3x400V	1,20	620	12	67	10.300,00
H5145	VDD 200/4 EX	1400	1250	170	3x400V	0,41	120	12	51	17.600,00
H5143	VDD 200/8/4	740/1490	670/1250	170	3x400V	0,39/0,90	75/170	15	36/51	11.100,00
H5144	VDD 200/6/4	990/1490	845/1250	170	3x400V	0,34/0,70	95/150	15	42/51	11.300,00
H5148	VDD 225/6	890	1175	92	3x400V	0,19	60	12,5	46	9.890,00
H5149	VDD 225/4	133	1800	227	3x400V	0,40	170	12,5	56	9.890,00
H5150	VDD 225/2	2880	3410	820	3x400V	2,00	1000	15	71	11.800,00
H5153	VDD 225/6 EX	850	1175	92	3x400V	0,41	120	14	46	21.300,00
H5154	VDD 225/4 EX	1400	1800	227	3x400V	0,81	250	13	56	18.600,00
H5151	VDD 225/8/4	730/1470	1050/1800	227	3x400V	0,35/0,80	85/220	16	41/56	11.200,00
H5158	VDD 250/6	940	1880	125	3x400V	0,35	110	14,5	49	11.000,00
H5159	VDD 250/4	1390	2800	295	3x400V	0,63	280	14,5	60	10.900,00
H5160	VDD 250/8/6	730/960	1420/1880	125	3x400V	0,32/0,28	120/120	19,5	45/49	13.400,00
H5161	VDD 250/6/4	740/1470	1420/2800	295	3x400V	0,39/0,90	95/330	17	45/60	12.400,00
H5163	VDD 250/6 EX	850	1880	125	3x400V	0,81	250	15,5	49	22.500,00
H5164	VDD 250/4 EX	1355	2800	295	3x400V	1,10	370	15,5	60	21.300,00
H5169	VDD 315/6	890	2550	158	3x400V	0,47	180	18,5	53	12.100,00
H5170	VDD 315/4	1390	3760	350	3x400V	1,05	450	18,5	63	12.100,00
H5173	VDD 315/8/4	720/1420	2000/3760	350	3x400V	0,40/1,03	120/540	19,5	46/63	13.800,00
H5175	VDD 315/6 EX	850	2550	158	3x400V	0,81	250	18,5	53	24.500,00
H5176	VDD 315/4 EX	1355	3760	350	3x400V	1,10	370	21	63	23.200,00
H5180	VDD 400/8	680	2560	105	3x400V	0,37	140	21	48	15.400,00
H5181	VDD 400/6	900	3440	200	3x400V	1,00	350	21	57	13.900,00
H5182	VDD 400/4	1340	5250	450	3x400V	1,50	750	23	66	16.700,00
H5186	VDD 400/8/4	720/1360	2560/5250	450	3x400V	0,68/1,82	210/960	24	48/66	17.800,00
H5188	VDD 400/6 EX	850	3440	200	3x400V	0,81	250	21	57	26.600,00
H5189	VDD 400/4 EX	1420	5250	450	3x400V	2,50	1000	23	66	28.100,00
H5193	VDD 450/6	910	5350	260	3x400V	1,15	450	28	60	19.500,00
H5194	VDD 450/4	1430	8000	600	3x400V	2,72	1620	27	70	23.100,00
H5198	VDD 450/8/6	720/960	4075/5350	260	3x400V	0,88/1,28	350/610	31	54/60	25.700,00
H5201	VDD 450/6 EX	930	5350	260	3x400V	1,83	550	28	60	30.500,00
H5203	VDD 500/8	720	6520	220	3x400V	1,90	470	38	60	28.000,00
H5204	VDD 500/6	940	8500	360	3x400V	2,09	960	39	65	29.000,00
H5205	VDD 500/4	1450	13600	820	3x400V	5,80	3080	51	75	29.700,00
H5212	VDD 500/6 EX	910	8500	820	3x400V	2,60	950	42	65	18.300,00
H5214	VDD 560/8	720	11300	300	3x400V	1,90	810	51	63	32.000,00
H5215	VDD 560/6	920	13200	460	3x400V	4,03	1890	54	70	38.100,00
H5220	VDD 560/6 EX	940	13200	460	3x400V	4,70	1900	72	70	48.800,00

Bemærk! 2-hastigheds-modeller er uden termokontakt - se side 49 for passende 2-hastighedsstyringer (M1-M3) med motorværn.

## Tagventilatorer - VD med lodret afkast og i kunststof - VDR i galvaniseret stål

Kunststof-tagventilator VD med lodret afkast. Hætte og fodplade fremstillet i glasfiberarmeret polyester. Motor (IEC IP54) monteret udenfor luftstrøm på rustfrit motor-ophæng. Ventilatorhjul i aluminium. Alle én-hastigheds-modeller er forsynet med indbygget termokontakt. Alle ventilatorer er forsynet med udvendig klemkasse i IP65. Størrelser op til 200 kan hastighedsreguleres med trinløs elektronisk regulator ESA (tilbehør). Størrelse 225 og større kan reguleres via 5-trins trafo (tilbehør).

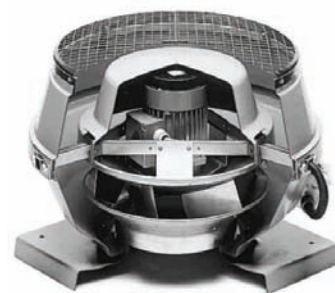

VD - set indeni

### 230V

Varenr.	Beskrivelse	Omdrejn. [min <sup>-1</sup> ]	Luftmængde [m <sup>3</sup> /h]	Max. Tryk [Pa]	For-syning [Volt]	Strøm [A]	Effekt [W]	Vægt [kg]	Støj Lp, 4m [dB(A)]	Styring (Tilbehør) MWS = 5-trin	Pris DKK
H5135	VDW 180/4	1300	490	110	1x230V	0,18	40	5,5	45	ESA-1/TSW 0,3	6.110,00
H5136	VDW 180/2	2310	910	400	1x230V	0,76	170	5,5	60	ESA-1/TSW 1,5	6.650,00
H5137	VDW 200/6	940	845	75	1x230V	0,30	60	11	42	MWS 1,5	9.770,00
H5138	VDW 200/4	1380	1250	165	1x230V	0,45	85	11	51	MWS 1,5	9.120,00
H5139	VDW 200/2	2730	2600	650	1x230V	2,35	530	12	67	ikke regulérbar	10.700,00
H5146	VDW 225/6	900	1175	92	1x230V	0,34	70	12,5	46	MWS 1,5	9.980,00
H5147	VDW 225/4	1320	1800	225	1x230V	0,77	150	12,5	56	MWS 1,5	9.850,00
H5155	VDW 250/6	920	1880	125	1x230V	0,61	110	16	49	MWS 1,5	11.700,00
H5156	VDW 250/4	1320	2800	295	1x230V	1,06	230	14,5	60	MWS 1,5	11.700,00
H5166	VDW 315/6	890	2550	158	1x230V	0,85	150	18,5	53	MWS 1,5	12.500,00
H5167	VDW 315/4	1370	3760	350	1x230V	1,97	410	18,5	63	MWS 3,0	13.800,00
H5178	VDW 400/6	850	3440	200	1x230V	1,41	300	21	57	MWS 1,5	15.100,00
H5179	VDW 400/4	1350	5250	450	1x230V	4,28	890	23	66	ikke regulérbar	19.900,00
H5190	VDW 450/6	880	5350	260	1x230V	2,55	520	27	60	MWS 3,0	22.900,00

Priser på ESA, TSW & MWS findes i automatik-afsnit på side 48.

Varenr.	Beskrivelse	Pris DKK
H200X	Tillæg for syrebestandig udførelse - VDD 200 eller VDW 200	+2.200,00
H225X	Tillæg for syrebestandig udførelse - VDD 225 eller VDW 225	+2.500,00
H250X	Tillæg for syrebestandig udførelse - VDD 250 eller VDW 250	+2.600,00
H315X	Tillæg for syrebestandig udførelse - VDD 315 eller VDW 315	+2.900,00
H400X	Tillæg for syrebestandig udførelse - VDD 400 eller VDW 400	+3.200,00
H450X	Tillæg for syrebestandig udførelse - VDD 450 eller VDW 450	+3.400,00
H500X	Tillæg for syrebestandig udførelse - VDD 500	+3.600,00
H560X	Tillæg for syrebestandig udførelse - VDD 560	+4.200,00

Leveringstid må påregnes

Tagventilator VDR med lodret afkast. Hætte og fodplade fremstillet i varmgalvaniseret stål. Motor (IP44) monteret i luftstrømmen. Ventilatorhjul i kunststof. Alle modeller er forsynet med indbygget termokontakt. Kan hastighedsreguleres 0-100% med trinløs elektronisk regulator ESA-1 (tilbehør - se side 48).



### 230V

Varenr.	Beskrivelse	Omdrejn. [min <sup>-1</sup> ]	Luftmængde [m <sup>3</sup> /h]	Max. Tryk [Pa]	For-syning [Volt]	Strøm [A]	Effekt [W]	Vægt [kg]	Støj Lp, 4m [dB(A)]	Pris DKK
H2793	VDRW 180/2 A	1700	290	168	1x230V	0,14	35	5,5	42	3.250,00
H2794	VDRW 180/2 C	2500	470	285	1x230V	0,26	58	5,5	50	3.320,00
H2795	VDRW 200/2 B	2600	770	285	1x230V	0,38	85	9,5	50	3.930,00
H2796	VDRW 200/2 D	2650	1130	460	1x230V	0,60	135	10,5	60	4.340,00

"Vi kan også levere tagventilatorer med EC-motorer. - Spørg"



## Tagventilatorer - RD med vandret afkast - 230V og 400V

Tagventilator RD med vandret afkast. Kan også monteres på væg. Hætte fremstillet i aluminium (225 - 400) eller kunststof (450 - 710). Fodplade og ventilatorhjul i varmgalvaniseret stål. IP44 motor monteret i luftstrømmen. Fås også i ATEX udførelse (II 2G T1-3) og med EC-motor. 400V modeller kan hastighedsreguleres via ekstern frekvensomformer (tilbehør).



RD - set indeni

### 400V

Varenr.	Beskrivelse	Omdrejn. [min <sup>-1</sup> ]	Luft-mængde [m <sup>3</sup> /h]	Max. Tryk [Pa]	For-syning [Volt]	Strøm [A]	Effekt [W]	Vægt [kg]	Støj Lp, 4m [dB(A)]	Pris DKK
H1164	RDD 225/6	950	1160	95	3x400V	0,28	80	12	38	7.520,00
H1515	RDD 255/4/4	1260/1420	1570/1730	230	3x400V	0,16/0,40	90/130	13	46/48	7.520,00
H1517	RDD 225/8/4	720/1430	880/1740	230	3x400V	0,15/0,37	50/160	13	31/48	8.950,00
H1519	RDD 225/6 EX	990	1015	110	3x400V	0,89	140	13	41	9.590,00
H1167	RDD 225/4 EX	1390	1700	220	3x400V	0,37	130	13	50	8.860,00
H1521	RDD 315/6/6	690/890	2520/3100	190	3x400V	0,23/0,55	130/220	22	41/47	9.590,00
H1520	RDD 315/4/4	1190/1400	4250/4830	460	3x400V	0,74/1,35	440/580	25	55/58	9.590,00
H1522	RDD 315/8/4	700/1380	2520/4780	460	3x400V	0,38/1,20	120/620	27	41/58	11.400,00
H1173	RDD 315/6 EX	960	3290	230	3x400V	0,91	250	27	50	11.500,00
H1174	RDD 315/4 EX	1290	4540	420	3x400V	0,92	490	27	58	12.400,00
H1528	RDD 400/6/6	600/860	3060/4190	220	3x400V	0,32/0,67	170/300	29	40/48	10.900,00
H1526	RDD 400/4/4	1250/1420	6130/6800	580	3x400V	1,30/2,30	760/950	29	58/61	13.400,00
H1180	RDD 400/8/4	690/1380	3320/6650	570	3x400V	0,54/2,00	150/1000	34	43/61	14.900,00
H1181	RDD 400/6 EX	920	4450	260	3x400V	0,93	350	34	52	13.600,00
H1530	RDD 400/4 EX	1400	6730	575	3x400V	2,20	980	34	63	18.700,00
H1182	RDD 450/8	660	4500	175	3x400V	0,69	280	43	45	14.000,00
H1536	RDD 450/6/6	780/930	5430/6250	330	3x400V	0,69/1,30	380/520	44	49/53	14.500,00
H1533	RDD 450/4/4	1100/1350	7740/9150	710	3x400V	1,80/3,20	1050/1600	53	59/63	17.600,00
H1535	RDD 450/8/4	670/1320	4530/8960	700	3x400V	0,77/2,90	250/1620	59	45/63	24.100,00
H1187	RDD 450/6 EX	900	6100	310	3x400V	1,25	540	43	54	20.400,00
H1538	RDD 450/4 EX	1380	9280	720	3x400V	3,40	1600	59	66	29.300,00
H1188	RDD 560/8	700	9630	280	3x400V	1,80	760	89	54	25.400,00
H1544	RDD 560/6/6	700/900	10300/12500	450	3x400V	1,70/2,90	880/1300	87	54/59	21.700,00
H1192	RDD 560/6 EX	790	11300	380	3x400V	2,2	1140	89	58	34.800,00
H1194	RDD 630/8	650	12250	340	3x400V	2,7	1200	101	55	31.800,00
H1195	RDD 630/6/6	680/880	13640/16850	605	3x400V	2,8/5,0	1500/2500	107	57/63	33.400,00
H1551	RDD 630/6 EX	910	17300	620	3x400V	5,6	2600	101	66	56.200,00
H1554	RDD 710/8	660	17600	400	3x400V	4,4	2000	158	59	55.200,00
H1553	RDD 710/6	940	34550	980	3x400V	15,8	8600	190	72	60.200,00

### 230V

Varenr.	Beskrivelse	Omdrejn. [min <sup>-1</sup> ]	Luft-mængde [m <sup>3</sup> /h]	Max. Tryk [Pa]	For-syning [Volt]	Strøm [A]	Effekt [W]	Vægt [kg]	Støj Lp, 4m [dB(A)]	Styring (tilbehør) MWS = 5-Trins	Pris DKK
H1508	RDW 225/6	910	1120	95	1x230V	0,34	80	12	37	MWS 1,5	7.320,00
H1507	RDW 225/4	1380	1690	210	1x230V	0,76	160	12	48	MWS 1,5	7.720,00
H1630	RDW EC 225	0-1850	2200	320	1x230V	0,96	220	30	51	PM-10	13.700,00
H1510	RDW 315/6	890	3100	190	1x230V	0,91	200	22	47	MWS 1,5	9.590,00
H1509	RDW 315/4	1220	4340	390	1x230V	2,30	520	25	55	MWS 3,0	10.500,00
H1632	RDW EC 315	0-1260	4230	310	1x230V	1,80	400	40	50	PM-10	16.500,00
H1512	RDW 400/6	850	4150	230	1x230V	1,40	310	29	48	MWS 3,0	12.000,00
H1511	RDW 400/4	1330	6450	530	1x230V	4,40	950	29	60	MWS 5,0	16.300,00
H1634	RDW EC 400	0-1470	6670	560	1x230V	4,60	1050	45	63	PM-10	25.000,00
H1505	RDW 450/6	900	6100	320	1x230V	2,60	540	44	53	MWS 3,0	17.500,00
H1514	RDW 450/4	1260	8660	660	1x230V	6,70	1450	52	63	MWS 7,5	18.000,00
H1636	RDW EC 450	0-1180	8360	480	1x230V	4,50	1200	75	60	PM-10	30.600,00



## FDS



Tagsokkel - fladt tag

Varenr.	Beskrivelse	Pris DKK
H1377	FDS 180 tagsokkel - opklappelig	3.100,00
H1378	FDS 200/225 tagsokkel - opklappelig	3.510,00
H1379	FDS 250/315 tagsokkel - opklappelig	4.100,00
H1380	FDS 400 tagsokkel - opklappelig	4.340,00
H1381	FDS 450 tagsokkel - opklappelig	4.690,00
H1382	FDS 500/560/630 tagsokkel	5.250,00
H6658	FDS 710 tagsokkel	6.630,00

## SSD



Lyddæmpet Tagsokkel - fladt tag

Varenr.	Beskrivelse	Pris DKK
H5289	SSD 180 - opklappelig	6.160,00
H5290	SSD 200/225 - opklap.	7.430,00
H5292	SSD 250/315 - opklap.	9.310,00
H5291	SSD 400 - opklappelig	11.100,00
H5288	SSD 450 - opklappelig	13.800,00
H5017	SSD 500/560/630	18.300,00
H5287	SSD 710 Tagsokkel	34.800,00

## WDS

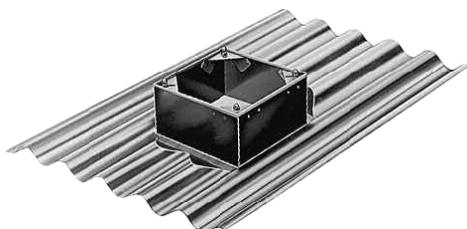

Tagsokkel - bølgetag

Varenr.	Beskrivelse	Pris DKK
H1560	WDS 200/225 tagsok.	10.800,00
H1561	WDS 250/315 tagsok.	11.100,00
H1562	WDS 400 tagsokkel	11.300,00
H1563	WDS 450 tagsokkel	16.200,00

## VAH

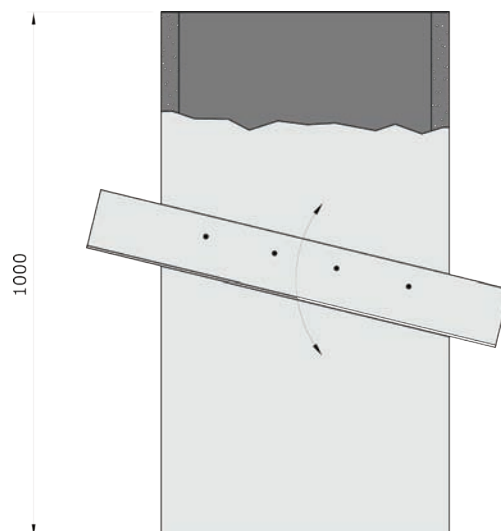

Isoleret taggennemføring til 0-50° taghæld.

Varenr.	Beskrivelse	Pris DKK
V2601	VAH180 taggennemføring 0-50°	6.500,00
V2602	VAH200/225 taggennemføring 0-50°	7.510,00
V2603	VAH250/315 taggennemføring 0-50°	9.900,00
V2604	VAH400 taggennemføring 0-50°	12.340,00
V2605	VAH450 taggennemføring 0-50°	12.690,00
V2606	VAH500/560/630 taggennemføring	14.250,00
V2607	VAH710 Taggennemføring 0-50°	16.630,00

## FMX



Varenr.	Beskrivelse	Pris DKK
V2610	FMX-180 Flange med kanalstuds 200	540,00
V2611	FMX-200 Flange med kanalstuds 200	620,00
V2612	FMX-250 Flange med kanalstuds 250	660,00
V2613	FMX-315 Flange med kanalstuds 315	720,00
V2614	FMX-400 Flange med kanalstuds 400	900,00
V2615	FMX-450 Flange med kanalstuds 450	1.420,00
V2616	FMX-500 Flange med kanalstuds 500	1.460,00
V2617	FMX-560 Flange med kanalstuds 560	1.880,00
V2618	FMX-630 Flange med kanalstuds 630	2.100,00
V2619	FMX-710 Flange med kanalstuds 710	3.890,00

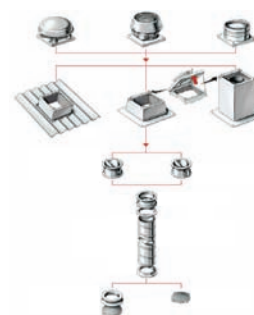

## Tagventilatorer - VD og RD 200 til 630 - montageudrustning



RVS



RVM



STS

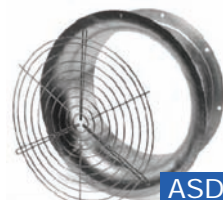

ASD



SG

### RVS

Varenr.	Beskrivelse	Pris DKK
H2591	RVS 225 - fjederbelastet kontraspjæld - ikke tæt - DIN 24155-2 flanger - passer til VD og RD tagventilator	1.200,00
H2592	RVS 250 - fjederbelastet kontraspjæld - ikke tæt - DIN 24155-2 flanger - passer til VD og RD tagventilator	1.550,00
H2594	RVS 315 - fjederbelastet kontraspjæld - ikke tæt - DIN 24155-2 flanger - passer til VD og RD tagventilator	1.600,00
H2596	RVS 400 - fjederbelastet kontraspjæld - ikke tæt - DIN 24155-2 flanger - passer til VD og RD tagventilator	2.250,00
H2597	RVS 450 - fjederbelastet kontraspjæld - ikke tæt - DIN 24155-2 flanger - passer til VD og RD tagventilator	2.690,00
H2598	RVS 500 - fjederbelastet kontraspjæld - ikke tæt - DIN 24155-2 flanger - passer til VD og RD tagventilator	2.820,00
H2599	RVS 560 - fjederbelastet kontraspjæld - ikke tæt - DIN 24155-2 flanger - passer til VD og RD tagventilator	3.180,00
H2600	RVS 630 - fjederbelastet kontraspjæld - ikke tæt - DIN 24155-2 flanger - passer til VD og RD tagventilator	4.520,00

### RVM

Varenr.	Beskrivelse	Pris DKK
H2575	RVM 225 - 230V motorspjæld med springreturn - ikke tæt - DIN 24155-2 flanger - passer til VD og RD tagventilator	6.920,00
H2576	RVM 250 - 230V motorspjæld med springreturn - ikke tæt - DIN 24155-2 flanger - passer til VD og RD tagventilator	7.110,00
H2578	RVM 315 - 230V motorspjæld med springreturn - ikke tæt - DIN 24155-2 flanger - passer til VD og RD tagventilator	7.410,00
H2580	RVM 400 - 230V motorspjæld med springreturn - ikke tæt - DIN 24155-2 flanger - passer til VD og RD tagventilator	7.670,00
H2581	RVM 450 - 230V motorspjæld med springreturn - ikke tæt - DIN 24155-2 flanger - passer til VD og RD tagventilator	7.950,00
H2582	RVM 500 - 230V motorspjæld med springreturn - ikke tæt - DIN 24155-2 flanger - passer til VD og RD tagventilator	8.370,00
H2583	RVM 560 - 230V motorspjæld med springreturn - ikke tæt - DIN 24155-2 flanger - passer til VD og RD tagventilator	8.700,00
H2609	RVM 630 - 230V motorspjæld med springreturn - ikke tæt - DIN 24155-2 flanger - passer til VD og RD tagventilator	9.310,00

### STS

Varenr.	Beskrivelse	Pris DKK
H1218	STS 225 - Flexforbindelse - op til 80°C - DIN 24155-2 flanger - passer til VD og RD tagventilator	840,00
H1220	STS 250 - Flexforbindelse - op til 80°C - DIN 24155-2 flanger - passer til VD og RD tagventilator	1.030,00
H1221	STS 315 - Flexforbindelse - op til 80°C - DIN 24155-2 flanger - passer til VD og RD tagventilator	1.230,00
H1223	STS 400 - Flexforbindelse - op til 80°C - DIN 24155-2 flanger - passer til VD og RD tagventilator	1.460,00
H1224	STS 450 - Flexforbindelse - op til 80°C - DIN 24155-2 flanger - passer til VD og RD tagventilator	1.720,00
H1225	STS 500 - Flexforbindelse - op til 80°C - DIN 24155-2 flanger - passer til VD og RD tagventilator	1.900,00
H1226	STS 560 - Flexforbindelse - op til 80°C - DIN 24155-2 flanger - passer til VD og RD tagventilator	1.980,00
H1228	STS 630 - Flexforbindelse - op til 80°C - DIN 24155-2 flanger - passer til VD og RD tagventilator	2.150,00

Fås også i ATEX-udførelse - spørg vores salgsafdeling

### ASD

Varenr.	Beskrivelse	Pris DKK
H1413	ASD-SGD 225 Diffuser m/net	1.030,00
H1414	ASD-SGD 250 Diffuser m/net	1.080,00
H1416	ASD-SGD 315 Diffuser m/net	1.350,00
H1418	ASD-SGD 400 Diffuser m/net	1.570,00
H1419	ASD-SGD 450 Diffuser m/net	1.650,00
H1420	ASD-SGD 500 Diffuser m/net	1.890,00
H1421	ASD-SGD 560 Diffuser m/net	2.190,00
H1422	ASD-SGD 630 Diffuser m/net	2.480,00

### SG

Varenr.	Beskrivelse	Pris DKK
H1215	SG 225 - Sikkerhedsnet	360,00
H1236	SG 250 - Sikkerhedsnet	360,00
H1237	SG 315 - Sikkerhedsnet	380,00
H1239	SG 400 - Sikkerhedsnet	420,00
H1240	SG 450 - Sikkerhedsnet	450,00
H1241	SG 500 - Sikkerhedsnet	490,00
H1242	SG 560 - Sikkerhedsnet	610,00
H1243	SG 630 - Sikkerhedsnet	760,00

## Inline ventilator MV & MVZ - SilentBox SB Inline ventilator

Kompakt og pladsbesparende kunststofventilator med integreret montagekonsol og swing-out. Leveres som 1-trins (MV) eller 2-trins (MVZ). Begge typer har 2 omdrejningstal som standard. Motor og klemkasse (roterbar) er tætningsklasse IP44. Motor er desuden forsynet med termokontakt. MV/MVZ kan monteres i alle positioner og kan hastighedsreguleres med ESA eller TSW.

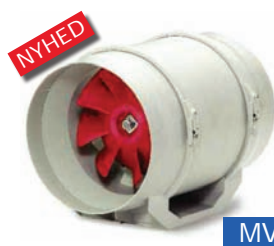

MV



MVZ

### 230V

Varenr.	Beskrivelse	Omdrejn. [min <sup>-1</sup> ]	Luftmængde [m <sup>3</sup> /h]	Max. Tryk [Pa]	For-syning [Volt]	Strøm [A]	Effekt [W]	Vægt [kg]	Støj Lp, 1m [dB(A)]	Styring (tilbehør) ESA = trinløs	Pris DKK
H6050	MV 100 A	2070/2620	150/190	45	1x230	0,05/0,07	12/15	1,2	34/38	ESA-1/TSW 0,3	1.030,00
H6051	MV 100 B	1590/2170	170/240	110	1x230	0,09/0,11	20/23	1,7	32/38	ESA-1/TSW 0,3	1.480,00
H6052	MV 125	1670/2300	250/360	122	1x230	0,11/0,15	25/33	1,7	35/42	ESA-1/TSW 0,3	1.580,00
H6054	MV 160	1520/2290	390/550	227	1x230	0,18/0,26	40/58	2,3	41/49	ESA-1/TSW 0,3	1.850,00
H6055	MV 200	1900/2390	750/1000	245	1x230	0,43/0,64	98/145	3,7	48/53	ESA-1/TSW 1,5	2.440,00
H6056	MV 250	1950/2640	980/1270	402	1x230	0,48/0,78	110/180	7,0	52/58	ESA-1/TSW 1,5	3.990,00
H6057	MV 315	1820/2500	1580/2270	560	1x230	0,90/1,32	200/300	11,5	56/63	ESA-3/TSW 3,0	4.530,00
H6058	MVZ 100 B	1590/2170	170/240	220	1x230	0,18/0,22	40/46	4,5	37/43	ESA-1/TSW 0,3	3.670,00
H6059	MVZ 125	1670/2300	250/360	245	1x230	0,22/0,30	50/66	4,6	40/47	ESA-1/TSW 0,3	3.890,00
H6061	MVZ 160	1520/2290	390/550	455	1x230	0,36/0,52	80/116	5,8	47/55	ESA-1/TSW 1,5	4.460,00
H6062	MVZ 200	1900/2390	750/1000	480	1x230	0,86/1,28	196/290	8,5	54/59	ESA-1/TSW 1,5	5.690,00
H6063	MVZ 250	1950/2640	980/1270	800	1x230	0,96/1,56	220/360	17,6	58/64	ESA-3/TSW 3,0	9.100,00
H6064	MVZ 315	1820/2500	1580/2270	1120	1x230	1,80/2,64	400/600	26,8	60/68	ESA-5/TSW 5,0	10.100,00

Find priser på styringer ESA og TSW på side 48

Kompakt og støjsvag inline-ventilator med helomsluttende mineralulds-isolering. Høj luftvolumen og trykudløst. Let adgang til rengøring og inspektion. Ventilatorerne kan hastighedsreguleres med ESA trinløs regulator eller TSW 5 trins transformator"



Type -B (F.eks. SB 200 C - C)



Type -F (F.eks. SB 160 B - F)

### 230V

Varenr.	Beskrivelse	Omdrejn. [min <sup>-1</sup> ]	Luftmængde [m <sup>3</sup> /h]	Max. Tryk [Pa]	For-syning [Volt]	Strøm [A]	Effekt [W]	Vægt [kg]	Støj Lp, 1m [dB(A)]	Styring (tilbehør) ESA = trinløs	Pris DKK
H9506	SB 125 A - F	1130	230	300	230	0,27	61	12,0	28	ESA-1/TSW 0,3	4.690,00
H9562	SB 125 C - F	1850	440	360	230	0,53	122	12,0	37	ESA-1/TSW 1,5	4.790,00
H9508	SB 160 B - F	1650	380	390	230	0,47	105	13,0	36	ESA-1/TSW 1,5	4.920,00
H9563	SB 160 D - F	2200	500	400	230	0,68	157	13,0	39	ESA-1/TSW 1,5	5.100,00
H9510	SB 200 C - B	1800	680	420	230	0,83	188	14,0	41	ESA-1/TSW 1,5	5.390,00
H9564	SB 200 D - B	2600	820	630	230	0,69	157	22,0	42	ESA-1/TSW 1,5	6.490,00
H9512	SB 250 C - F	2120	960	460	230	1,13	255	18,0	43	ESA-3/TSW 1,5	6.890,00
H9565	SB 250 E - B	2420	1130	720	230	0,89	201	27,0	44	ESA-3/TSW 1,5	8.290,00
H9515	SB 315 B - F	1970	1350	360	230	3,00	620	40,0	45	TSW 5,0	14.400,00
H9514	SB 315 C - F	1460	1450	380	230	1,70	390	30,0	37	TSW 3,0	11.500,00
H9516	SB 355 C - F	1850	1780	430	230	2,30	540	31,0	39	TSW 3,0	14.300,00
H9517	SB 400 F - F	1200	2650	440	230	4,70	1000	50,0	46	TSW 5,0	17.400,00

Find priser på styringer ESA og TSW på side 48

## Tagventilatorer til brandventilation - Inline ventilatorer F400

Brandventilator BDV med lodret afkast til brandventilation godkendt til 400°C i 120 min. (EN 12101-3) eller til 100°C vedvarende i f.eks. støberier, storkøkkener mm. Fremstillet i varmgalvaniseret stål med bagudkrummet ventilatorhjul. Leveres standard med IP54 klemkasse og termokontakt (230V)/PTC-føler (400V). Motor er placeret udenfor luftstrømmen. Kan også leveres i silkematsort coating.



**BDV**

### BDV

Varenr.	Beskrivelse	Omdrejn. [min <sup>-1</sup> ]	Luftmængde [m <sup>3</sup> /h]	Max. Tryk [Pa]	For-syning [Volt]	Strøm [A]	Effekt [kW]	Vægt [kg]	Støj Lp, 4m [dB(A)]	Fodplade - firkantmål [mm]	Pris DKK
H7566	BDVW 315/4 F400	1450	3710	420	1x230V	3,80	0,59	60	56	600 x 600	Spørg
H7567	BDVD 315/4 F400	1450	3710	420	3x400V	1,50	0,59	55	57	600 x 600	Spørg
H7569	BDVW 400/4 F400	1390	6820	660	1x230V	7,40	1,61	80	63	730 x 730	Spørg
H7570	BDVD 400/4 F400	1440	7060	660	3x400V	3,30	1,59	80	62	730 x 730	Spørg
H7571	BDVD 500/4 F400	1450	14440	1080	3x400V	8,50	4,00	155	72	980 x 980	Spørg
H7579	BDVD 500/8/4 F400	700/1435	6970/14290	1080	3x400V	2,5/8,5	0,75/4	155	56/72	980 x 980	Spørg
H7572	BDVD 560/4 F400	1450	20920	1380	3x400V	15,4	7,5	200	75	1030 x 1030	Spørg
H7580	BDVD 560/8/4 F400	705/1440	10170/20780	1380	3x400V	4,6/15,4	1,8/7,5	200	60/75	1030 x 1030	Spørg
H7573	BDVD 630/4 F400	1460	29980	1700	3x400V	30	15	325	82	1150 x 1150	Spørg
H7581	BDVD 630/8/4 F400	715/1445	14780/29880	1700	3x400V	9,9/30	3,8/15	325	67/82	1150 x 1150	Spørg
H7574	BDVD 710/4 F400	1460	39740	2100	3x400V	43	22	420	86	1300 x 1300	Spørg
H7582	BDVD 710/8/4 F400	720/1450	19540/39470	2100	3x400V	13/43	5,5/22	420	71/86	1300 x 1300	Spørg
V6610	Epoxy coating - RAL 9005 silkemat sort - størrelse 315 - 400										4.000,00
V6611	Epoxy coating - RAL 9005 silkemat sort - størrelse 500 - 560										6.500,00
V6612	Epoxy coating - RAL 9005 silkemat sort - størrelse 630 - 710										8.200,00

Se side 43 for passende tagsokkel/taggennemføring

Kanalventilator BKW i F400 brandudførelse og til firkantede kanaler. Godkendt til brandventilation i 400°C i 120 min. (EN 12101-3) eller til 100°C vedvarende i f.eks. støberier, storkøkkener mm. Fremstillet i varmgalvaniseret stål med bagudkrummet ventilatorhjul. Leveres standard med IP54 motor og termokontakt. Motor er placeret udenfor luftstrømmen. Kan også leveres med adapter til runde kanaler.



**BKW**

### BKW

Varenr.	Beskrivelse	Omdrejn. [min <sup>-1</sup> ]	Luftmængde [m <sup>3</sup> /h]	Max. Tryk [Pa]	For-syning [Volt]	Strøm [A]	Effekt [kW]	Vægt [kg]	Støj Lp, 4m [dB(A)]	Kanal-Firkantmål [mm]	Pris DKK
H8552	BKW 250/4/50/30	1350	1550	260	1x230V	0,80	0,16	36	45	500 x 300	Spørg
H8555	BKW 280/4/50/30	1370	2170	330	1x230V	0,82	0,16	38	48	500 x 300	Spørg
H8558	BKW 315/4/60/35	1320	3470	490	1x230V	2,00	0,42	46	52	600 x 350	Spørg
H8557	BKW 400/6/60/35	915	2750	250	1x230V	1,62	0,30	57	45	600 x 350	Spørg
H8559	BKW 400/4/60/35	1420	4330	600	1x230V	6,90	1,36	58	55	600 x 350	Spørg
V6615	Overgang BKW-250 - firkant 500x300 til ø250 mm kanalstuds (1 stk. pr. kanalende nødvendig)										590,00
V6616	Overgang BKW-315 - firkant 600x350 til ø315 mm kanalstuds (1 stk. pr. kanalende nødvendig)										660,00

BKW 250/4 til BKW 400/6 (ikke 400/4) kan hastighedsreguleres med 5-trins trafo TSW

*"Vi kan også levere brandventilatorer i brandklasse F600 - Spørg"*



# Impulsventilatorer - IVA & automatik til parkeringsventilation



IVA



IVR

Varenr.	Type	kW	Volt	Amp.	Tryk [N]	Luft [m <sup>3</sup> /h]	Lyd L <sub>PA</sub> [dBA]	Vægt [kg]	Pris DKK
H4101	IVAD 315/4/2 Reversibel	0,25/0,95	3x400V	0,9/2,3	6/23	2200/4400	39/59	42	Spørg
H4109	IVAD 315/4/2	0,25/0,95	3x400V	0,9/2,3	6/24	2300/4500	39/58	42	Spørg
H4117	B IVAD 315/4/2 Rev - F300	0,25/0,95	3x400V	0,9/2,3	6/23	2300/4500	40/60	40	Spørg
H4125	B IVAD 315/4/2 F300	0,25/0,95	3x400V	0,9/2,3	7/25	2300/4600	39/58	40	Spørg
H4133	B IVAD 315/4/2 Rev - F400	0,25/1,10	3x400V	0,8/2,4	6/23	2200/4400	39/59	43	Spørg
H4141	B IVAD 315/4/2 F400	0,25/1,10	3x400V	0,8/2,4	6/24	2300/4500	37/58	43	Spørg
H4104	IVAD 355/4/2 Reversibel	0,3/1,4	3x400V	0,8/3,3	10/37	3200/6300	38/62	48	Spørg
H4112	IVAD 355/4/2	0,3/1,4	3x400V	0,8/3,3	11/42	3400/6800	41/62	48	Spørg
H4120	B IVAD 355/4/2 Rev - F300	0,3/1,4	3x400V	1,1/3,1	10/38	3200/6400	41/62	53	Spørg
H4128	B IVAD 355/4/2 F300	0,3/1,4	3x400V	1,1/3,1	11/44	3500/6900	41/63	53	Spørg
H4136	B IVAD 355/4/2 Rev - F400	0,37/1,5	3x400V	1,3/3,5	10/38	3200/6400	41/62	52	Spørg
H4144	B IVAD 355/4/2 F400	0,37/1,5	3x400V	1,3/3,5	12/46	3500/7000	41/64	52	Spørg
H4107	IVAD 400/4/2 Reversibel	0,65/2,5	3x400V	1,9/5,3	15/60	4500/9000	43/66	73	Spørg
H4115	IVAD 400/4/2	0,65/2,5	3x400V	1,9/5,3	17/65	4700/9400	44/65	73	Spørg
H4123	B IVAD 400/4/2 Rev - F300	0,4/1,9	3x400V	1,5/4,2	44/65	4400/8800	44/65	62	Spørg
H4131	B IVAD 400/4/2 F300	0,4/1,9	3x400V	1,5/4,2	44/66	4600/9200	44/66	62	Spørg
H4139	B IVAD 400/4/2 Rev - F400	0,5/2,2	3x400V	1,5/4,6	43/66	4500/9000	43/66	63	Spørg
H4147	B IVAD 400/4/2 F400	0,5/2,2	3x400V	1,5/4,6	42/65	4700/9400	42/65	63	Spørg

Varenr.	Type	kW	Volt	Amp.	Tryk [N]	Luft [m <sup>3</sup> /h]	Lyd L <sub>PA</sub> [dBA]	Vægt [kg]	Pris DKK
H4150	IVRD 500/8/4	0,4/1,6	3x400V	1,7/3,8	11/42	3000/6000	55/73	61	Spørg
H4156	B IVRD 500/8/4 F300	0,4/1,6	3x400V	1,7/3,8	11/42	3000/6000	55/73	63	Spørg
H4154	IVRD 560/8/4	0,4/1,6	3x400V	1,7/3,8	16/61	3900/8000	58/77	68	Spørg
H4160	B IVRD 560/8/4 F300	0,4/1,6	3x400V	1,7/3,8	16/61	3900/8000	58/77	70	Spørg



MOX-6

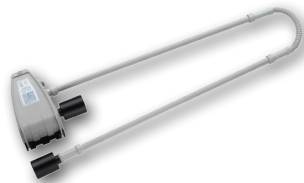

CC4



DP701



BT-100

Varenr.	Type	Pris DKK
MOX6-1	Mox-6 Styring - komplet el-tavle IP54 - P-kælder - op til 8 ventilatorer - høj/lav drifttilstand (2-hastigheds)	49.700,00
MOX6-2	Mox-6 Styring - komplet el-tavle IP54 - P-kælder - op til 16 ventilatorer - høj/lav drifttilstand (2-hastigheds)	54.800,00
11779	CO/CH4 Kombi-føler CC4 - 4-20 mA - ca. 1 stk. pr. 200 m <sup>2</sup> - placeres 1,8m fra toppen til gulv	4.500,00
11782	Røgsensor DP7211 + DB702 sokkel - 24 VDC - IP43 - ca. 1 stk. pr. 300 m <sup>2</sup>	3.200,00
11786	Brandtryk BT-100 med glas og hængslet aflåst luge - IP44	2.790,00
11841	Opstart/Kalibreringservice	10.000,00
H1454	SDZ 1 Vibrationsdæmpersæt til IVA 315/355	990,00
H1455	SDZ 2 Vibrationsdæmpersæt til IVA 400/IVR 500-560	1.460,00
H1943	SDZ 1 F Vibrationsdæmpersæt til B IVAD/B IVR i F300/F400	1.810,00

Andre Mox-6 styringer kan tilbydes efter forespørgsel

# AUTOMATIK - hastighedsregulatorer & frekvensomformere til ventilatorer



ESA



TSW-MINI



TSW/MWS

Varenr.	Beskrivelse	For-syning [Volt]	Max strøm [A]	Inkl. Tænd/sluk	Tætnings-klasse	Mål - LxHxD [mm]	Pris DKK
H0238	Trinløs regulering ESA-1 m/relæudgang til spjæld	230	1,00	ja	IP40	80 x 80 x 65	1.130,00
H0239	Trinløs regulering ESA-3 m/relæudgang til spjæld	230	2,50	ja	IP40	80 x 80 x 65	1.270,00
H1299	Trinløs regulering ESA-5 m/relæudgang til spjæld	230	5,00	ja	IP40	80 x 80 x 65	2.480,00
H3608	5-Trins transformator TSW 0,3-MINI	230	0,35	ja	IP20	160 x 85 x 60	760,00
H1495	5-Trins transformator TSW 1,5 m/relæudgang til spjæld	230	1,50	ja	IP54	154 x 200 x 79	1.720,00
H1496	5-Trins transformator TSW 3,0 m/relæudgang til spjæld	230	3,00	ja	IP54	154 x 200 x 79	1.940,00
H1497	5-Trins transformator TSW 5,0 m/relæudgang til spjæld	230	5,00	ja	IP54	200 x 254 x 167	2.870,00
H1596	5-Trins transformator TSW 7,5 m/relæudgang til spjæld	230	7,50	ja	IP54	200 x 254 x 167	4.020,00
H1498	5-Trins transformator TSW 10 m/relæudgang til spjæld	230	10,0	ja	IP54	200 x 254 x 167	5.000,00
H1947	5-Trins transformator MWS 1,5 m/motorværn	230	1,50	ja	IP54	200 x 254 x 98	2.980,00
H1948	5-Trins transformator MWS 3,0 m/motorværn	230	3,00	ja	IP54	200 x 254 x 98	3.100,00
H1949	5-Trins transformator MWS 5,0 m/motorværn	230	5,00	ja	IP54	200 x 254 x 167	3.700,00
H1950	5-Trins transformator MWS 7,5 m/motorværn	230	7,50	ja	IP54	200 x 254 x 188	4.990,00

H1946 MWS 10 = DKK 6.100,00

Danfoss VLT® Micro Drive er en universel frekvensomformer til styring af AC-motorer på op til 7,5 kW. Det er en lille frekvensomformer med maksimal styrke og driftssikkerhed. VLT® Micro Drive er produceret med respekt for miljøet, og enheden opfylder kravene i RoHS-direktivet.

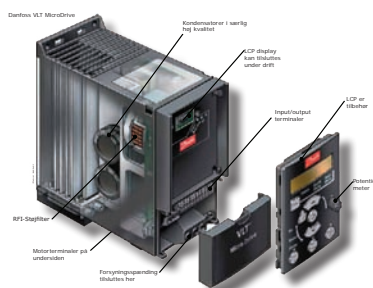

M2 M3 M1

Varenr.	Beskrivelse	Max. Effekt [kW]	Max. Strøm [A]	Forsynings-spænding [Volt]	Udgangs-spænding [Volt]	Forsyningsnet [Hz]	Tætnings-klasse	Output [Hz]	Pris DKK
132F0001	VLT Microdrive FC51-M1 0,18kW 1x230V	0,18	1,2	1x200-240	3x200-240	50-60	IP20	0-400	1.990,00
132F0002	VLT Microdrive FC51-M1 0,37kW 1x230V	0,37	2,2	1x200-240	3x200-240	50-60	IP20	0-400	2.190,00
132F0003	VLT Microdrive FC51-M1 0,75kW 1x230V	0,75	4,2	1x200-240	3x200-240	50-60	IP20	0-400	2.490,00
132F0005	VLT Microdrive FC51-M2 1,5kW 1x230V	1,50	6,8	1x200-240	3x200-240	50-60	IP20	0-400	3.390,00
132F0007	VLT Microdrive FC51-M3 2,2kW 1x230V	2,20	9,6	1x200-240	3x200-240	50-60	IP20	0-400	3.960,00
132F0022	VLT Microdrive FC51-M2 2,2kW 3x400V	2,20	5,3	3x400-480	3x400-480	50-60	IP20	0-400	5.990,00
132F0024	VLT Microdrive FC51-M3 3,0kW 3x400V	3,00	7,2	3x400-480	3x400-480	50-60	IP20	0-400	6.790,00
132F0026	VLT Microdrive FC51-M3 4,0kW 3x400V	4,00	9,0	3x400-480	3x400-480	50-60	IP20	0-400	7.270,00
132F0028	VLT Microdrive FC51-M3 5,5kW 3x400V	5,50	12,0	3x400-480	3x400-480	50-60	IP20	0-400	8.490,00
132F0030	VLT Microdrive FC51-M3 7,5kW 3x400V	7,50	15,5	3x400-480	3x400-480	50-60	IP20	0-400	9.790,00

M1 = H x B x D = 150 x 70 x 148 mm - M2 = H x B x D = 180 x 75 x 168 mm - M3 = H x B x D = 239 x 90 x 194 mm  
 Andre størrelser efter forespørgsel - 1,5kW og større er forsynet med bremsemodstand som standard - NB! LCP skal bestilles separat

Varenr.	Beskrivelse	Tætnings-klasse	Pris DKK
132B0100	Display uden potmeter LCP11 - kan hotplugges	IP54	430,00
132B0101	Display med potmeter LCP12 - kan hotplugges	IP21	430,00
132B0103	Nema kit M1 til standalone montering af VLT	-	160,00
132B0104	Nema kit M2 til standalone montering af VLT	-	170,00
132B0105	Nema kit M3 til standalone montering af VLT	-	180,00
132B0102	3m Forlænger-kabel FKL med pakningssæt til LCP	-	240,00



LCP



FKL

# AUTOMATIK - Tryksensorer, blink - motorstyringer



D984



Trykkontrol TK230



Pressostat D930



Xenon Blink X75

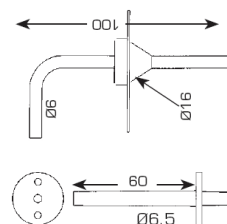

Varenr.	Beskrivelse	Forsyning [Volt]	Trykråde [Pa]	Output [Volt]	Hysterese	Pris DKK
D984-32	Tryktransducer D984-32 IP54 for VAV - PID regulering	24	0...100/250	0 - 10 VDC	+ -1%	1.890,00
D984-33	Tryktransducer D984-33 IP54 for VAV - PID regulering	24	0...250/500	0 - 10 VDC	+ -1%	1.890,00
D984-35	Tryktransducer D984-35 IP54 for VAV - PID regulering	24	0...1000/2500	0 - 10 VDC	+ -1%	1.890,00
D984-37	Tryktransducer D984-37 IP54 for VAV - PID regulering	24	0...5000/10000	0 - 10 VDC	+ -1%	1.890,00
TK230	Trykkontrol TK230 inkl. batteribackup. Overholder ATs krav	230	se D930	230 V -1A		1.060,00
D930-80	Pressostat D930-80 IP54 for trykkontrol-filtervagt	Max.250-1A	20...300	Max.250-1A	10 Pa	500,00
D930-83	Pressostat D930-83 IP54 for trykkontrol-filtervagt	Max.250-1A	50...500	Max.250-1A	20 Pa	500,00
D930-85	Pressostat D930-85 IP54 for trykkontrol-filtervagt	Max.250-1A	200-1000	Max.250-1A	100 Pa	500,00
D930-86	Pressostat D930-86 IP54 for trykkontrol-filtervagt	Max.250-1A	1000-4000	Max.250-1A	250 Pa	500,00
X80-04	Xenon Rød Blink X75 230V 20 mA IP66 50/60Hz ø75	230				590,00
X80-01	Xenon Rød Blink X75 24VDC 40 mA IP66 50/60Hz ø75	24 DC				630,00
6555	Climasæt - 2 plast-slangestudse og 2m PVC-slange til D984/D930					80,00
6550	Climasæt - 2 ALU-slangestudse og 2m PVC-slange til D984/930					220,00
229491	Potentiometer PM-10 - 10 kOhm IP54 3-leder (Til f.eks. EC-Vent./VLT)					980,00



Ugeur WSUP



M2/M3/M4



Termostatstyring TME-1

Varenr.	Beskrivelse	Forsyning [Volt]	Max strøm [A]	Inkl. tænd/sluk	Tætningsklasse	Mål - LxHxD [mm]	Pris DKK
H9990	WSUP Uge-ur med LCD display	230	8,0	ja	IP20	85 x 85 x 52	2.990,00
H1292	M2 2-hastighedsskifter til motor m/termok. (adskilte vikl.)	400	12	ja	IP54	170 x 135 x 115	4.490,00
H1293	M3 2-hastighedsskifter til motor m/termok. (Dahlander)	400	12	ja	IP54	170 x 135 x 135	4.490,00
H1571	M4 2-hastighedsskifter til motorer m/termok. (Y/D)	400	12	ja	IP54	170 x 135 x 135	4.990,00
H1334	Termostatstyring TME-1 0-60° -(on-off vent./varmeffl.)	230	16	ja	IP54	80 x 80 x 75	1.390,00

Andre typer efter forespørgsel

Eksempel på brug af vores styringer - simpelt, hurtigt og nemt

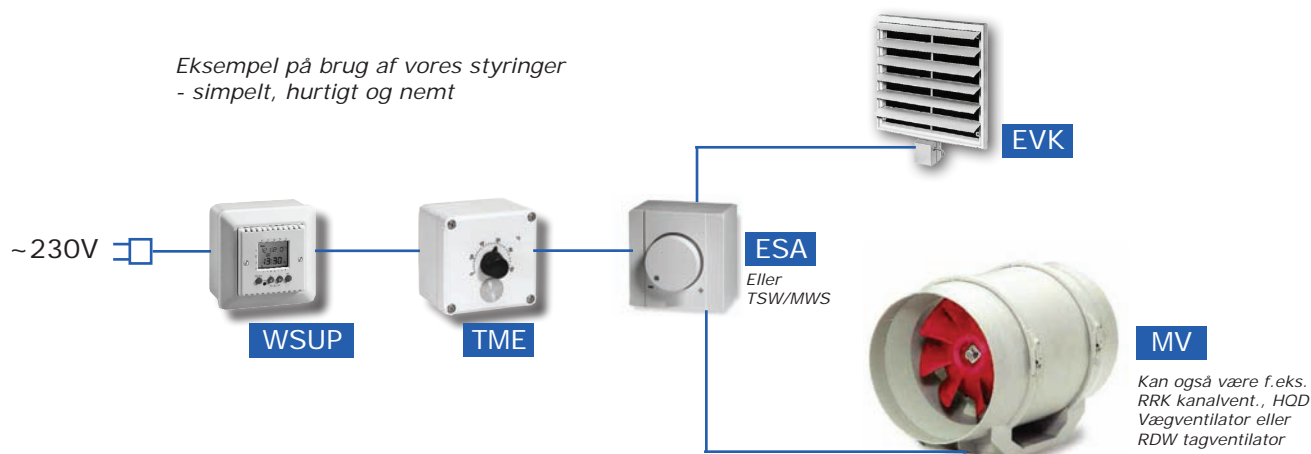

# AUTOMATIK - motorværn - hurtigspjæld m.v.



PKZ



SP



DM



GES

## PKZ

Varenr.	Beskrivelse	Strøm-område [A]	Forsynings-spænding [Volt]	Max. effekt v/230V [kW]	Max. effekt v/400V [kW]	Pris DKK
278479	Håndbetjent motorværn PKZ-278479 - IP54	0,63...1,0	1/3x230V - 3x400-480	0,12	0,25	890,00
278480	Håndbetjent motorværn PKZ-278480 - IP54	1,0...1,6	1/3x230V - 3x400-480	0,25	0,55	890,00
278481	Håndbetjent motorværn PKZ-278481 - IP54	1,6...2,5	1/3x230V - 3x400-480	0,37	0,75	890,00
278482	Håndbetjent motorværn PKZ-278482 - IP54	2,5...4,0	1/3x230V - 3x400-480	0,75	1,5	890,00
278483	Håndbetjent motorværn PKZ-278483 - IP54	4,0...6,3	1/3x230V - 3x400-480	1,1	2,2	930,00
278484	Håndbetjent motorværn PKZ-278484 - IP54	6,3...10,0	1/3x230V - 3x400-480	2,2	4,0	930,00
278485	Håndbetjent motorværn PKZ-278485 - IP54	8,0...12,0	1/3x230V - 3x400-480	3,0	5,5	950,00
278490	Håndbetjent motorværn PKZ-278490 - IP54	10,0...16,0	1/3x230V - 3x400-480	4,0	7,5	990,00
V3345	Hjælpekontakt NHI-E [1xNO og 1xNC]	Max. 10A	Max. 250V	-	-	220,00
V3346	3-polet kontaktor - IP55 - for autom. start/stop af motor	Max. 10A	1x230V	2,2	4,0	1.280,00
V3347	3-polet kontaktor - IP55 - for autom. start/stop af motor	Max. 10A	24 V	2,2	4,0	1.350,00

## SP

Varenr.	Beskrivelse	Forsyning [Volt]	Pris DKK
99810	SmartPower SP-16-1 CEE-stik 16A 230V for fast installation	1x230V	2.300,00
99812	SmartPower SP-16-2 CEE-stik 16A 230V og 400V for fast installation	3x400V+N+J	2.490,00
99814	SmartPower SP-16-3 CEE-stik 16A 400V for fast installation	3x400V+N+J	2.300,00
99816	SmartPower SP-32-1 CEE-stik 32A 400V for fast installation	3x400V+N+J	2.290,00
99818	SmartPower SP-64-1 CEE-stik 64A 400V for fast installation	3x400V+N+J	2.990,00
99820	24 Volts strømforsyning integreret i SmartPower (ikke 99810/99812) til forsyning af Motorspjæld DM		480,00
99822	24 Volts strømforsyning i standalone box IP54 til forsyning af motorspjæld DM		790,00

## DM

Varenr.	Beskrivelse	Forsyning [Volt]	Trykområde [Pa]	Pris DKK
99917	Motorspjæld DM-080 - 0-90° på 1 sekund - klasse C dobbelt gummitætning	24 AC/DC	Max. 10000	2.350,00
99918	Motorspjæld DM-100 - 0-90° på 1 sekund - klasse C dobbelt gummitætning	24 AC/DC	Max. 8000	2.400,00
99920	Motorspjæld DM-125 - 0-90° på 1 sekund - klasse C dobbelt gummitætning	24 AC/DC	Max. 6000	2.500,00
99922	Motorspjæld DM-160 - 0-90° på 1 sekund - klasse C dobbelt gummitætning	24 AC/DC	Max. 5000	2.600,00
99924	Motorspjæld DM-200 - 0-90° på 1 sekund - klasse C dobbelt gummitætning	24 AC/DC	Max. 4000	2.750,00
99926	Motorspjæld DM-250 - 0-90° på 1 sekund - klasse C dobbelt gummitætning	24 AC/DC	Max. 3500	2.990,00

## GES

Varenr.	Beskrivelse	Strømområde-område [A]	Forsynings-spænding [Volt]	Relæ indgange (230V)	Max. effekt v/400V [kW]	Pris DKK
39999	Styretavle GES-1 til automatisk start/stop af ventilator i forbindelse med op til 14 stk. punktudsugningssteder (f.eks. 14 stk. slangeruller). Styretavlen leveres i IP55 med motorværn samt udkoblingsforsinkelse.	4,0...6,3	3x400V+J+N	14 stk.	2,2	3.990,00
39997	Styretavle GES-2 til automatisk start/stop af ventilator i forbindelse med op til 14 stk. punktudsugningssteder (f.eks. 14 stk. laboratoriedugsugningsarmer). Styretavlen leveres i IP55 med motorværn samt udkoblingsforsinkelse.	6,3...10,0	3x400V+J+N	14 stk.	4,0	4.520,00
39998	Styretavle GES-2 til automatisk start/stop af ventilator i forbindelse med op til 14 stk. punktudsugningssteder (f.eks. 14 stk. laboratoriedugsugningsarmer). Styretavlen leveres i IP55 med motorværn samt udkoblingsforsinkelse.	8,0...12,0	3x400V+J+N	14 stk.	5,5	5.540,00



## Luftfilterbox - inline - Flex-muffer til ventilatorer

Luftfilterbox LFBR med udtrækkelig skuffefilter til filtrering af partikler fra den udsugede eller indblæste luft. Udført i varmgalvaniseret stål med Klasse C dobbelte gummitætninger på kanaltilslutningerne.



LFBR G4



LFBR F7

### LFBR G4

Varenr.	Beskrivelse	Kanaltilslutning [mm]	Filterklasse	Filterareal [m <sup>2</sup> ]	Vægt [kg]	Anbefalet luftmængde [m <sup>3</sup> /h]	Anbefalet sluttryktab [Pa]	Pris DKK
H8576	LFBR 100 G4 inkl. filter	ø100	G4	0,10	1,5	300	500	990,00
H8577	LFBR 125 G4 inkl. filter	ø125	G4	0,14	1,8	500	500	990,00
H8578	LFBR 160 G4 inkl. filter	ø160	G4	0,16	2,4	600	500	1.090,00
H8579	LFBR 200 G4 inkl. filter	ø200	G4	0,22	3,0	800	500	1.190,00
H8580	LFBR 250 G4 inkl. filter	ø250	G4	0,34	4,2	1.200	500	1.290,00
H8581	LFBR 315 G4 inkl. filter	ø315	G4	0,58	7,5	2.000	500	1.390,00
H8583	LFBR 355 G4 inkl. filter	ø355	G4	1,01	12	3.500	500	2.400,00
H8582	LFBR 400 G4 inkl. filter	ø400	G4	1,04	12	4.000	500	2.400,00
H8585	Filtersæt 100-G4 (sæt med 5 udskiftningsfiltre)	-	G4	-	-	-	-	420,00
H8586	Filtersæt 125-G4 (sæt med 5 udskiftningsfiltre)	-	G4	-	-	-	-	420,00
H8587	Filtersæt 160-G4 (sæt med 5 udskiftningsfiltre)	-	G4	-	-	-	-	480,00
H8588	Filtersæt 200-G4 (sæt med 5 udskiftningsfiltre)	-	G4	-	-	-	-	520,00
H8589	Filtersæt 250-G4 (sæt med 5 udskiftningsfiltre)	-	G4	-	-	-	-	570,00
H8590	Filtersæt 315-G4 (sæt med 5 udskiftningsfiltre)	-	G4	-	-	-	-	610,00
H8592	Filtersæt 355-G4 (sæt med 5 udskiftningsfiltre)	-	G4	-	-	-	-	680,00
H8591	Filtersæt 400-G4 (sæt med 5 udskiftningsfiltre)	-	G4	-	-	-	-	680,00

### LFBR F7

Varenr.	Beskrivelse	Kanaltilslutning [mm]	Filterklasse	Filterareal [m <sup>2</sup> ]	Vægt [kg]	Anbefalet luftmængde [m <sup>3</sup> /h]	Anbefalet sluttryktab [Pa]	Pris DKK
H8530	LFBR 100 F7 inkl. filter	ø100	F7	0,52	3,5	300	300	2.360,00
H8531	LFBR 125 F7 inkl. filter	ø125	F7	0,56	3,5	500	300	2.390,00
H8532	LFBR 160 F7 inkl. filter	ø160	F7	0,78	4,3	600	300	2.480,00
H8533	LFBR 200 F7 inkl. filter	ø200	F7	0,81	4,3	800	300	2.680,00
H8534	LFBR 250 F7 inkl. filter	ø250	F7	1,21	5,2	1.200	300	2.990,00
H8535	LFBR 315 F7 inkl. filter	ø315	F7	1,35	5,2	2.000	300	3.410,00
H8536	LFBR 355 F7 inkl. filter	ø355	F7	2,01	6,6	3.500	300	4.540,00
H8537	LFBR 400 F7 inkl. filter	ø400	F7	2,31	6,6	4.000	300	4.620,00
H8300	Filtersæt 100-F7 (sæt med 2 udskiftningsfiltre)	-	F7	-	-	-	-	1.590,00
H8301	Filtersæt 125-F7 (sæt med 2 udskiftningsfiltre)	-	F7	-	-	-	-	1.620,00
H8302	Filtersæt 160-F7 (sæt med 2 udskiftningsfiltre)	-	F7	-	-	-	-	1.690,00
H8303	Filtersæt 200-F7 (sæt med 2 udskiftningsfiltre)	-	F7	-	-	-	-	1.840,00
H8304	Filtersæt 250-F7 (sæt med 2 udskiftningsfiltre)	-	F7	-	-	-	-	1.940,00
H8305	Filtersæt 315-F7 (sæt med 2 udskiftningsfiltre)	-	F7	-	-	-	-	2.400,00
H8306	Filtersæt 355-F7 (sæt med 2 udskiftningsfiltre)	-	F7	-	-	-	-	2.840,00
H8307	Filtersæt 400-F7 (sæt med 2 udskiftningsfiltre)	-	F7	-	-	-	-	2.980,00

### FM Flexmuffer

Varenr.	Beskrivelse	Pris, DKK	Varenr.	Beskrivelse	Pris, DKK	Varenr.	Beskrivelse	Pris, DKK
H1681	FM-100 Flexmuffe	115,00	H1686	FM-200EX Flexmuffe	320,00	H1674	FM-315 Flexmuffe	300,00
H1682	FM-125 Flexmuffe	132,00	H1654	FM-200 T120 Flexmuffe	345,00	H1690	FM-315EX Flexmuffe	430,00
H1684	FM-160 Flexmuffe	176,00	H1672	FM-250 Flexmuffe	230,00	H1676	FM-400 Flexmuffe	340,00
H1685	FM-180EX Flexmuffe	320,00	H1688	FM-250EX Flexmuffe	355,00	H1692	FM-400EX Flexmuffe	500,00
H1670	FM-200 Flexmuffe	203,00	H1655	FM-250 T120 Flexmuffe	410,00	H1678	FM-500 Flexmuffe	380,00

Flere typer og størrelser efter forespørgsel



"Sigma-5 Støvfilter i høj kvalitet for filtrering af slibestøv med frontlåge for let udskiftning af filterpatron. Manuelt rensesystem og opsamlingskasse er standard."

Varenr.	Beskrivelse	Kanaltilslutning Sugese side [mm]	Kanaltilslutning Ren-side [mm]	Pris DKK
887456	Sigma 5 Støvfilter F7	ø125	ø200	9.900,00
887458	Sigma 5 Støvfilter - forstærket F7	ø125	ø200	14.990,00
887460	Sigma 5 Støvfilter - ATEX zone 22 - F7	ø125	ø200	13.600,00
887462	Sigma 5 Støvfilter - forstærket - ATEX zone 22 - F7	ø125	ø200	16.400,00

"Emerald serien, er en serie industrielle modulfiltre til filtrering af luften fra en række industrielle processer. Modulstørrelserne er 2500, 4000, 6000 og 8000, og kan kombineres til en større filterløsning ved at parallelkoble modulerne.

Emerald serien fås i 3 grundudførelser. Emerald One til almindeligt forekomne filtreringsopgaver, Emerald two med større opsamlingskapacitet, Emerald Three med cellesluse til automatisk udskilning til container.

Alle typerne kan leveres i akustisk og termisk isoleret udførelse samt for brug i ATEX zone 21/22.

Emerald serien leveres som standard med F9 filtre. Filterpatronerne trykluft-rens automatisk via enten pulstimer med efterrens cyklus (type TRS) eller automatisk vibrator-ryste-rens-system (type VRS).

Emerald filteret kan placeres indendørs eller udendørs"

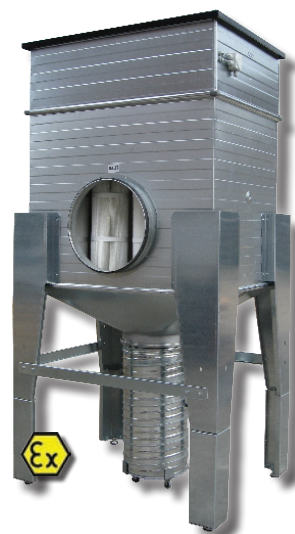

Varenr.	Beskrivelse	Filter-klasse	Filter-areal [m <sup>2</sup> ]	Tillæg for teflon coating	Tillæg for 50 mm isolering	Tillæg for ATEX 2D udførelse	Pris DKK
38001	Emerald One 2500 TRS - 45 liters opsamlingsspand	F9	28	+1.400,00	+25.000,00	+12.000,00	26.000,00
38002	Emerald One 4000 TRS - 45 liters opsamlingsspand	F9	42	+2.100,00	+30.000,00	+14.000,00	37.000,00
38003	Emerald One 6000 TRS - 45 liters opsamlingsspand	F9	63	+3.150,00	+35.000,00	+18.000,00	44.000,00
38004	Emerald One 8000 TRS - 45 liters opsamlingsspand	F9	84	+4.200,00	+40.000,00	+22.000,00	53.000,00
38012	Emerald Two 4000 TRS - 100 liters opsamlingsspand	F9	42	+2.100,00	+30.000,00	+14.000,00	42.000,00
38013	Emerald Two 6000 TRS - 100 liters opsamlingsspand	F9	63	+3.150,00	+35.000,00	+18.000,00	50.000,00
38014	Emerald Two 8000 TRS - 100 liters opsamlingsspand	F9	84	+4.200,00	+40.000,00	+22.000,00	59.000,00
38030	Emerald Three 4000 TRS - inkl. 3x400V 0,37kW cellesluse 20 l/h	F9	42	+2.100,00	+30.000,00	+14.000,00	58.000,00
38031	Emerald Three 6000 TRS - inkl. 3x400V 0,37kW cellesluse 20 l/h	F9	63	+3.150,00	+35.000,00	+18.000,00	65.000,00
38032	Emerald Three 8000 TRS - inkl. 3x400V 0,37kW cellesluse 20 l/h	F9	84	+4.200,00	+40.000,00	+22.000,00	74.000,00
38033	Emerald Two 6000 VRS - 100 liters opsamlingsspand	F9	63	+3.150,00	+45.000,00	+35.000,00	68.000,00
38034	Emerald Two 8000 VRS - 100 liters opsamlingsspand	F9	84	+4.200,00	+55.000,00	+38.000,00	79.000,00
38035	Emerald Three 6000 VRS - inkl. 3x400V 0,37kW cellesluse 20 l/h	F9	63	+3.150,00	+45.000,00	+35.000,00	91.000,00
38036	Emerald Three 8000 VRS - inkl. 3x400V 0,37kW cellesluse 20 l/h	F9	84	+4.200,00	+55.000,00	+38.000,00	100.000,-
38037	Udskiftningspatron F9 for Emerald	F9	7	+450,00		+300,00	1.420,00
38038	Imprægneringspulver (ved klæbrige partikler, plasma etc.) - 10 kg sæk						3.990,00

"Ved store massestrømme anbefales brug af cyclon før emerald filteret. Følgende filterbelastninger skal dog altid overholdes:

Svejerøg: Maks. 95 m<sup>3</sup>/h pr. m<sup>2</sup> filterareal

Kombineret svejerøg/slibestøv: Maks. 60 m<sup>3</sup>/h pr. m<sup>2</sup> filterareal

Plasmaskæring: Maks. 35 m<sup>3</sup>/h pr. m<sup>2</sup> filterareal (husk teflon coating)

Slibestøv, ikke klæbende: Maks. 30 m<sup>3</sup>/h pr. m<sup>2</sup> filterareal

## Kanal-elvarmeblader - transportable ventilatorer



EHR-R Kanal-elvarmer



EHR-TR Elvarmeblade med temp.regulering



H5002



H5003



H5005



H5006

Varenr.	Beskrivelse	Kanaltilslutning [mm]	Spænding [Volt]	Effekt [kW]	Strømforsbrug [A]	Min. luftmængde [m³/h]	Luftmængde ved 30 Pa [m³/h]	Luftmængde ved 60 Pa [m³/h]	Pris DKK
H8708	EHR-R-0,4-100	ø100	1x230	0,4	1,7	45	220	310	1.790,00
H8709	EHR-R-0,8-125	ø125	1x230	0,8	3,5	70	300	410	2.790,00
H9433	EHR-R-1,2-125	ø125	1x230	1,2	5,2	70	300	410	2.900,00
H9434	EHR-R-1,2-160	ø160	1x230	1,2	5,2	110	380	540	3.160,00
H9435	EHR-R-2,4-160	ø160	1x230	2,4	10,4	110	380	540	3.940,00
H8710	EHR-R-5,0-160	ø160	2x400	5,0	12,5	110	380	540	4.640,00
H9436	EHR-R-1,2-200	ø200	1x230	1,2	5,2	180	560	760	3.300,00
H9437	EHR-R-2,0-200	ø200	1x230	2,0	8,7	180	560	760	3.950,00
H8711	EHR-R-5,0-200	ø200	2x400	5,0	12,5	180	560	760	4.900,00
H8712	EHR-R-6,0-250	ø250	2x400	6,0	15,0	270	1.130	1.720	5.300,00
H8713	EHR-R-6,0-315	ø315	2x400	6,0	15,0	420	1.600	2.250	5.540,00
H8656	EHR-R-9,0-355	ø355	3x400	9,0	13,0	550	2.300	4.200	6.050,00
H8657	EHR-R-9,0-400	ø400	3x400	9,0	13,0	680	3.600	5.800	6.470,00
H5293	EHR-TR-0,8-125	ø125	1x230	0,8	5,2	70	300	410	5.300,00
H5294	EHR-TR-2,4-160	ø160	1x230	2,4	10,4	110	380	540	6.300,00
H5295	EHR-TR-5,0-200	ø200	2x400	5,0	12,5	180	560	760	7.410,00
H5301	EHR-TR-6,0-250	ø250	2x400	6,0	15,0	270	1.130	1.720	7.750,00
H5301	EHR-TR-6,0-315	ø315	2x400	6,0	15,0	420	1.600	2.250	7.900,00
H5297	EHR-TR-9,0-355	ø355	3x400	9,0	13,0	550	2.300	4.200	17.300,00
H5299	EHR-TR-9,0-400	ø400	3x400	9,0	13,0	680	3.600	5.800	17.920,00
Temp.styring H5002 Max 16 A. IP30	-	-	1x230/2x400V	-	-	-	-	-	2.850,00
Temp.styring H5003 Max 25 A. IP40	-	-	3x400V	-	-	-	-	-	13.680,00
Kanaltemp.føler H5005 IP20 ø10	-	-	-	-	-	-	-	-	780,00
Rumtemp.føler H5006 IP20 0-30°C	-	-	-	-	-	-	-	-	1.600,00

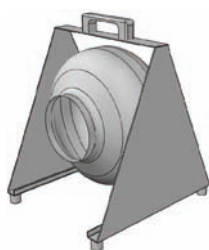

ZC-1



ZC-2



JL236/236A

Varenr.	Beskrivelse	Effekt [W]	Spænding [Volt]	Hz	Slangetilslutning [mm]	Vægt [kg]	Maksimal luft [m³/h]	Støj dB(A)	Pris DKK
V6722	ZC-1	70	1x230	50	160	4,5	480	53	6.990,00
V6723	ZC-2	370	1x230	50	125	18,0	900	62	7.990,00
V6724	ZC-2 Marine	370	1x230	60	125	18,0	920	64	8.660,00
V6725	ZC-2 Marine ATEX 2G zone 1	370	3x440	60	125	18,8	920	64	11.200,00
V6728	ZC-2	550	1x230	50	160	20,0	1.650	62	8.940,00
V6729	ZC-2 Marine	550	1x230	60	160	20,0	1.650	64	9.480,00
V6730	ZC-2 Marine ATEX 2G zone 1	550	3x440	60	160	21,0	1.650	64	12.300,00
JL236	JL236 højvakuum 22kPa	1000	1x230	50	45	11	180	67	6.300,00
JL236A	JL236A - lavtryk 450Pa	250	1x230	50	125	12,5	700	65	6.890,00

# Overtryksspjæld, lamelriste, ventilationsriste og lyddæmpere

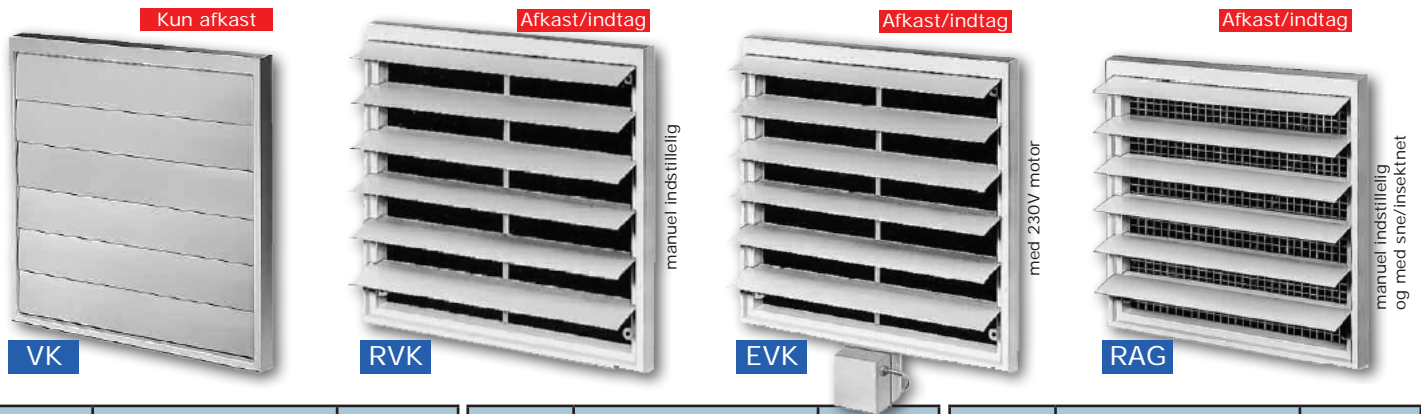

Varenr.	Beskrivelse	Pris, DKK	Varenr.	Beskrivelse	Pris, DKK	Varenr.	Beskrivelse	Pris, DKK
H0757	Overtryksspjæld VK-100	130,00	H0771	Lamelrist RKV-450	1.900,00	H0756	Regnafviser RAG-500	2.300,00
H0857	Overtryksspjæld VK-125	180,00	H0772	Lamelrist RKV-500	2.100,00	H0735	Overtryksspjæld VK-30/15	1.690,00
H0892	Overtryksspjæld VK-160	360,00	H0453	Motorrist EVK-100 230V	690,00	H0874	Overtryksspjæld VK-40/20	1.850,00
H0758	Overtryksspjæld VK-200	560,00	H0774	Motorrist EVK-200 230V	2.950,00	H0875	Overtryksspjæld VK-50/25	2.080,00
H0759	Overtryksspjæld VK-250	690,00	H0775	Motorrist EVK-250 230V	3.080,00	H0876	Overtryksspjæld VK-50/30	2.210,00
H0760	Overtryksspjæld VK-315	740,00	H0776	Motorrist EVK-315 230V	3.230,00	H0877	Overtryksspjæld VK-60/30	2.390,00
H0762	Overtryksspjæld VK-400	1.050,00	H0778	Motorrist EVK-400 230V	3.560,00	H0878	Overtryksspjæld VK-60/35	2.540,00
H0763	Overtryksspjæld VK-450	1.500,00	H0779	Motorrist EVK-450 230V	4.010,00	H0879	Overtryksspjæld VK-70/40	2.990,00
H0764	Overtryksspjæld VK-500	1.720,00	H0780	Motorrist EVK-500 230V	4.320,00	H0880	Overtryksspjæld VK-80/50	3.590,00
H0836	Overtryksspjæld VK-630	2.490,00	H0781	Motorrist EVK-630 230V	7.320,00	H0881	Overtryksspj. VK-100/50	4.390,00
H0838	Overtryksspjæld VK-710	3.890,00	H0750	Regnafviser RAG-200	920,00			
H0766	Lamelrist RKV-200	870,00	H0751	Regnafviser RAG-250	1.080,00			
H0767	Lamelrist RKV-250	1.010,00	H0752	Regnafviser RAG-315	1.200,00			
H0768	Lamelrist RKV-315	1.090,00	H0754	Regnafviser RAG-400	1.500,00			
H0770	Lamelrist RKV-400	1.470,00	H0755	Regnafviser RAG-450	2.040,00			



"Attraktiv ventilationsrist i natureloxeret aluminium i ekstraordinær høj finish. Leveres enten kvadratisk eller rektangulær og er forsynet med net på bagsiden."

Varenr.	Beskrivelse	Pris, DKK	Varenr.	Beskrivelse	Pris, DKK	Varenr.	Beskrivelse	Pris, DKK
H0108	Vent.rist WSG 30/15	1.290,00	H0113	Vent.rist WSG 60/35	2.800,00	H0119	Ventilationsrist WSG 315	1.500,00
H0109	Vent.rist WSG 40/20	1.470,00	H0114	Vent.rist WSG 70/40	3.080,00	H0120	Ventilationsrist WSG 355	1.620,00
H0110	Vent.rist WSG 50/25	2.150,00	H0115	Vent.rist WSG 80/50	4.060,00	H0121	Ventilationsrist WSG 400	2.210,00
H0111	Vent.rist WSG 50/30	2.420,00	H0116	Vent.rist WSG 100/50	4.680,00	H0122	Ventilationsrist WSG 450	2.680,00
H0112	Vent.rist WSG 60/30	2.520,00	H0117	Ventilationsrist WSG 200	1.180,00	H0123	Ventilationsrist WSG 500	3.330,00
			H0118	Ventilationsrist WSG 250	1.270,00	H0124	Ventilationsrist WSG 630	4.050,00
						H0125	Ventilationsrist WSG 710	5.100,00



"Robust og semi-fleksibel rør-lyddæmper i aluminium. Perforeret inderør med pålimet 50mm stenulds-isoleringsmateriale. Begge ender leveres med kanalstudse. Rørmodstanden skal regnes som 4 gange almindelig spirorørmodstand"

Varenr.	Beskrivelse	Dæmpning					Vægt [kg]	Pris DKK
		250 Hz	500 Hz	1 kHz	2 kHz	Middeldæmp.		
H0676	Lyddæmper FSD 100 L=1m	17	33	48	40	25	1,1	690,00
H0677	Lyddæmper FSD 125 L=1m	13	27	47	22	20	1,5	790,00
H0678	Lyddæmper FSD 160 L=1m	12	26	45	20	19	2,0	940,00
H0679	Lyddæmper FSD 200 L=1m	10	22	31	10	16	2,5	1.040,00
H0680	Lyddæmper FSD 250 L=1m	8	15	26	8	12	3,2	1.330,00
H0681	Lyddæmper FSD 315 L=1m	7	15	25	8	11	4,2	1.900,00
H0683	Lyddæmper FSD 400 L=1m	5	13	19	8	9	5,3	2.380,00



# RØRSYSTEMER - Unikke rørsystemer i høj kvalitet til mindre luftmængder - Reno/Iso

## RenoPipe

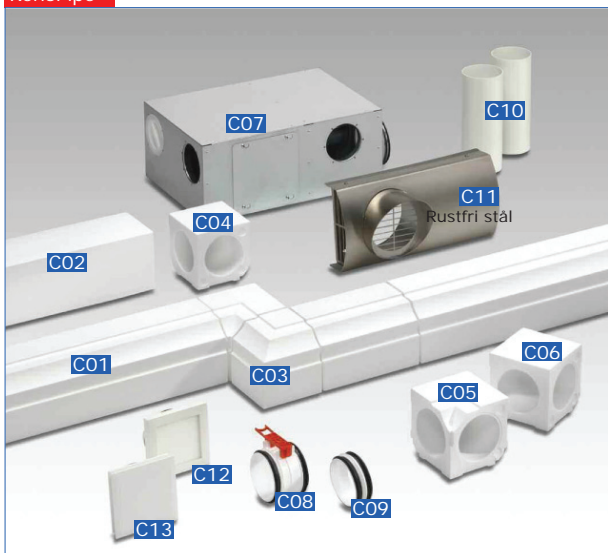

## IsoPipe



### Luftmængder:

RenoPipe : Op til 140 m<sup>3</sup>/h  
 IsoPipe : Op til 500 m<sup>3</sup>/h  
 Tryktab : som almindelig rund kanal

## RenoPipe

Varenr.	Pos	Beskrivelse	Pris, DKK
H3065	C01	RP-SK Kanal m/stuk 1m (4 stk. karton)	1.150,00
H3061	C02	RP-K Kanal glat 1m (4 styks karton)	1.060,00
H3078	C03	RP-SAW 90° bøjn. udv. stuk (2 stk. krt.)	341,00
H3076	C04	RP-AW 90° bøjn. udv. glat (2 stk. krt.)	319,00
H3078	C05	RP-SIW 90° bøjn. indv. stuk (2 stk. krt.)	341,00
H3075	C06	RP-IW 90° bøjn. indv. glat (2 stk. krt.)	319,00
H3048	C07	RP-KVK 3-100/125 R - Kombifordeler	3.140,00
H3038	C07	RP-KVK 3-100/125 L - Kombifordeler	3.140,00
H3029	C08	RP-LV lang samlenippel m/ophæng	176,00
H3030	C09	RP-KV kort samlenippel	88,00
H3035	C10	RP-WH Væggennemføring m/skabelon	77,00
H2689	C11	IP-FKB 125 - Facadeafslutning - kombi	1.680,00
H2690	C11	IP-FKB 125 L - Facadeafsl. udluft venst.	1.680,00
H3040	C12	DLVZ 100 indblæsningsarmatur m/filter	183,00
H3039	C13	DLV 100 udsugningsarmatur m/filter	183,00
H3037	uill.	RP-RD Endedæksel	77,00
H3042	uill.	ELF-DLV udskiftn.filter (5 stk. karton)	97,00
H3043	uill.	ELF-DLVZ udskiftn.filter (5 stk. karton)	200,00
H3031	uill.	RP-BK ekstra montagebeslag (5-pak)	89,00
H3033	uill.	RP-LD ekstra gummitætning (10-pak)	132,00
H3036	uill.	RP-SH Afkortningslære tilp. RenoPipe	442,00

## IsoPipe

Varenr.	Pos	Beskrivelse	Pris, DKK
H9406	D01	IP 125/2000 Rør (karton m/8 stk. á 2m)	660,00
H9447	D01	IP 160/2000 Rør (karton m/8 stk. á 2m)	750,00
H9448	D01	IP 180/2000 Rør (karton m/4 stk. á 2m)	980,00
H9338	D02	IP-B 125/90° Bøjning	242,00
H9451	D02	IP-B 160/90° Bøjning	286,00
H9452	D02	IP-B 180/90° Bøjning	319,00
H9399	D03	IP-B 125/45° Bøjning	154,00
H9449	D03	IP-B 160/45° Bøjning	187,00
H9450	D03	IP-B 180/45° Bøjning	253,00
H9394	D04	IP-MU 125 Samlemuffe	66,00
H9453	D04	IP-IV 160 Samlenippel	77,00
H9454	D04	IP-IV 180 Samlenippel	88,00
H0845	D05	TMK 125/150 Teleskop-gennemføring	635,00
H0844	D05	TMK 100 Teleskop-væggennemføring	360,00
H3541	D06	IP-DHS 125 Taghætte m/genf. - sort	1.500,00
H3543-1	D06	IP-DHS 160 Taghætte m/g. - terracotta	1.720,00
H3542-1	D06	IP-DHS 160 Taghætte m/gennemf. - sort	1.720,00
H3543-2	D06	IP-DHS 180 Taghætte m/g. - terracotta	1.720,00
H3543-2	D06	IP-DHS 180 Taghætte m/gennemf. - sort	1.720,00
H3546	D06	IP-UDPS 125 Taginddækning - skråtag	1.370,00
H9384	D06	IP-BP 160/180/25° Taginddækning	1.500,00
H9385	D06	IP-BP 160/180/35° Taginddækning	1.560,00
H9386	D06	IP-BP 160/180/45° Taginddækning	1.610,00
H3544	D06	IP-FDP 125 Taginddækn. fladt tag	1.260,00
H3545-1	D06	IP-FDP 160 Taginddækn. fladt tag	1.500,00
H3545-2	D06	IP-FDP 180 Taginddækn. fladt tag	1.500,00
H3126	D07	IP-FBF 125 Facadeafslutning - afkast	1.040,00
H3128	D07	IP-FBF 160 Facadeafslutning - afkast	1.150,00
H3131	D07	IP-FBF 180 Facadeafslutning - afkast	1.260,00
H3125	D08	IP-FBA 125 Facadeafslutning - friskluft	690,00
H3127	D08	IP-FBA 160 Facadeafslutning - friskluft	800,00
H3130	D08	IP-FBA 180 Facadeafslutning - friskluft	920,00



D07



D08



DLV 100-125



DLVZ 100-125

"RenoPipe og IsoPipe er fremstillet i antistatisk EPS som er både akustisk og termisk isolerende og udført i brandklasse B1. Vægtykkelser = minimum 16 mm -> 0,04 W/mK. Egnede til temperaturer mellem -25°C og +80°C"

Kanalsystem FK i stål til gulvmontering



Kanalsystem F i plast til væg/loftmontering



Luftmængder:

FK 150x50 : Op til 90 m<sup>3</sup>/h

FK 200x50 : Op til 120 m<sup>3</sup>/h

F 218,5x55,5 : Op til 150 m<sup>3</sup>/h

Tryktab : som almindelig firkantkanal

Varenr.	Pos	Beskrivelse	Pris, DKK
H2905	A01	FK-150 Kanal 1,5m	303,00
H2906	A01	FK-200 Kanal 1,5m	346,00
H2945	uill.	FK-SD 150 Lyddæmper	2.090,00
H2946	uill.	FK-SD 200 Lyddæmper	2.710,00
H2907	A02	FK-B 150 Montagebøjle	44,00
H2908	A02	FK-B 200 Montagebøjle	44,00
H2941	A03	FK-V 150 Samlemuffe	87,00
H2942	A03	FK-V 200 Samlemuffe	98,00
H2909	A04	FK-BH 150/90 horisontal bøjning	297,00
H2911	A04	FK-BH 200/90 horisontal bøjning	341,00
H2919	uill.	FK-BV 150/90 vertikal bøjning	297,00
H2920	uill.	FV-BV 200/90 vertikal bøjning	341,00
H2910	A05	FK-BH 150/45 horisontal bøjning	275,00
H2912	A05	FK-BH 200/45 horisontal bøjning	286,00
H2917	uill.	FK-BV 150/45 vertikal bøjning	264,00
H2918	uill.	FK-BV 200/45 vertikal bøjning	286,00
H2927	A06	FK-Y 150/150/150	495,00
H2929	A06	FK-Y 200/150/150	495,00
H2921	A07	FK-T 150/150/150	395,00
H2923	A07	FK-T 150/150/200	407,00
H2922	A07	FK-T 200/200/200	407,00
H2926	A07	FK-T 150/200/150	407,00
H2924	A07	FK-T 150/200/200	429,00
H2925	A07	FK-T 200/150/200	429,00
H2934	A08	FK-ER 150/ø100 -> til spirorør	385,00
H2935	A08	FK-ER 150/ø125 -> til spirorør	418,00
H2936	A08	FK-ER 200/ø160 -> til spirorør	462,00
H2937	A08	FK-EV 150/100 -> til ventil	385,00
H2938	A08	FK-EV 150/125 -> til ventil	407,00
H2939	A08	FK-EV 200/100 -> til ventil	407,00
H2940	A08	FK-EV 200/125 -> til ventil	407,00
H2930	A09	FK-RZ 150 Inspektionsstykke	814,00
H2931	A09	FK-RZ 200 Inspektionsstykke	880,00
H2986	A10	FK-BA 150 Gulvrist	1.590,00
H2987	A11	FK-VK Samlebox	1.740,00
H2947	A11	FK-VS ekstra studs	88,00
H2932	A12	FK-RS 200/150 symmetrisk	264,00

Varenr.	Pos	Beskrivelse	Pris, DKK
H2933	A12	FK-RA 200/150 asymmetrisk	187,00
H2948	A13	FK-U 75/150 - overgang til ø75	440,00
H2996	A13	FK-U 100/150 - overgang til ø100	517,00
H2997	A13	FK-U 100/200 - overgang til ø100	550,00
H2998	A13	FK-U 125/200 - overgang til ø125	561,00
H2943	A14	FK-ED 150 Endedæksel	99,00
H2944	A14	FK-ED 200 Endedæksel	110,00
H9350		FK-WA 200 W - vent.rist - hvid - væg eller loft	385,00
H9351		FK-WA 200 AL - vent.rist - alu - væg eller loft	385,00
H0624	B01	FOM Kanal 1,0m	209,00
H0631	B02	FTS -T-stykke	308,00
H0629	B03	FBH 90° horisontal bøjning	132,00
H0632	B04	FBO flex-bøjning	209,00
H0630	B05	FBV 90° vertikal bøjning	88,00
H0621	B06	FE 100 -> ø100	187,00
H0622	B06	FE 125 -> ø125	187,00
H0628	B07	FUE 100 -> ø100	253,00
H0639	B07	FUE 125 -> ø125	286,00
H0625	B08	FV samlemuffe	66,00
H0626	B09	FB Montagebøjle	55,00
H0627	B10	FU 90/100 m/1 m slange	242,00
H0638	B10	FU 90/125 m/1 m slange	253,00
H9343		KSB koldkrympe-bånd 50mm x 15m	385,00
H9344		KSB ALU - koldkrympe-bånd 50mm x 15m ALU	385,00
H0619		KLB PVC-tape - 50 mm x 20 m	55,00

"Slut med bekymringerne om der er plads eller ej. FK og F Fladkanalssystem egner sig både til nybyg og renoveringsopgaver. Kan anvendes i væg, loft eller under gulv"

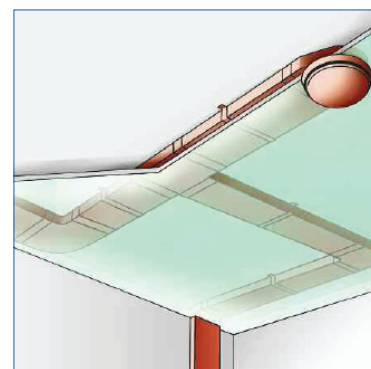

Flexpipe - til nedstøbning i gulv eller til indlæg i væg



Flexpipe Plus - rund ø75 eller oval 51x114



"FlexPipe og FlexPipe Plus er et rørsystem i fleksible rør som kan støbes i gulv eller væg eller bare lægges på tværs af loftrum mm. FlexPipe er ventilationsbranchens svar på blikkenslagerens eller elektrikerens PEX-rør.

ø75 /51x114 - 30 m<sup>3</sup>/h pr. rør  
ø63 - 20 m<sup>3</sup>/h pr.rør

Ved større luftmængder parallekobles flere Flex-rør. FlexPipe er fremstillet i hygiejnisk dobbeltlags PEHD

Stort tilbehørsprogram af rørsamlere, ventiler, special-aggregater etc.

Kontakt vores salgsafdeling for yderligere information og tilbud"



KWL EC 220



Varenr.	Beskrivelse	Pris, DKK
H9603	MTVZ 80 Indblæsningsarmatur	121,00
H9604	MTVZ 100 Indblæsningsarmatur	129,00
H9605	MTVZ 125 Indblæsningsarmatur	164,00
H9606	MTVZ 160 Indblæsningsarmatur	258,00
H9607	MTVZ 200 Indblæsningsarmatur	336,00
H2762	KTVZ 80 Indblæsningsarmatur	129,00
H2736	KTVZ 100 Indblæsningsarmatur	138,00
H2737	KTVZ 125 Indblæsningsarmatur	181,00
H2738	KTVZ 160 Indblæsningsarmatur	267,00
H2739	KTVZ 200 Indblæsningsarmatur	310,00
H0940	KTVA 80 Udsugningsarmatur	129,00
H0941	KTVA 100 Udsugningsarmatur	138,00
H0942	KTVA 125 Udsugningsarmatur	181,00
H0943	KTVA 160 Udsugningsarmatur	267,00
H0944	KTVA 200 Udsugningsarmatur	310,00
H8868	MTVA 80 Udsugningsarmatur	121,00
H8869	MTVA 100 Udsugningsarmatur	129,00
H8870	MTVA 125 Udsugningsarmatur	164,00
H8871	MTVA 160 Udsugningsarmatur	258,00
H8872	MTVA 200 Udsugningsarmatur	336,00
H0952	EBR 80 Indbygningsramme til armaturer	78,00
H0953	EBR 100 Indbygningsramme til armaturer	86,00
H0954	EBR 125 Indbygningsramme til armaturer	86,00
H0955	EBR 160 Indbygningsramme til armaturer	104,00
H0956	EBR 200 Indbygningsramme til armaturer	121,00
H4521	ETS 100 Cross-Talk indskydningslyddæmper	267,00
H4522	ETS 125 Cross-Talk indskydningslyddæmper	276,00



DDF



SDH



TMK

Er der noget du ikke kan finde? - Kontakt os - Priskataloget viser kun en del af vores sortiment."



# GB Boxventilatorer - KWL EC 60 Miniaggregat med varmegenvinding - GRØN PRIS

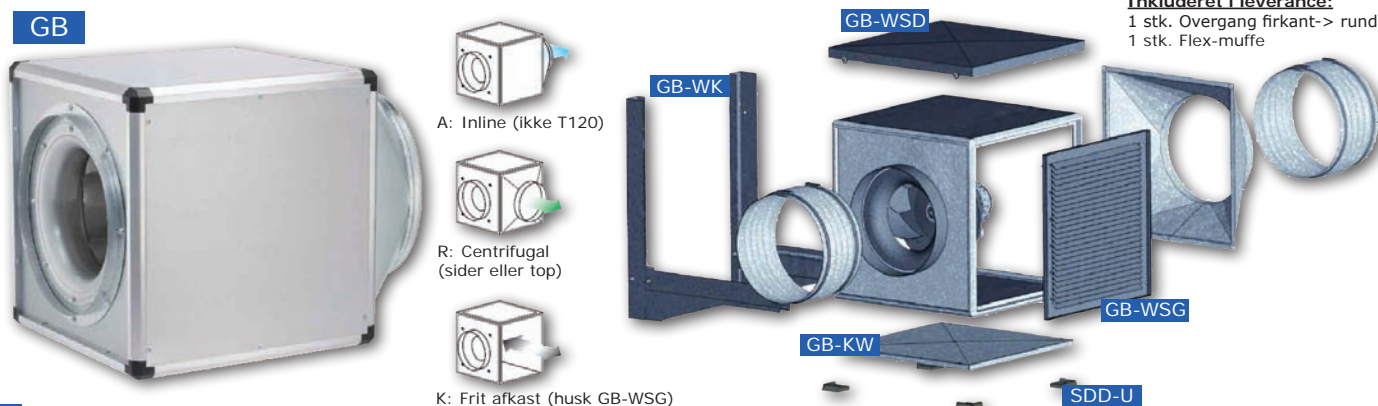

Varenr.	Beskrivelse	Om-drejn. [min <sup>-1</sup> ]	Luft-mængde [m <sup>3</sup> /h]	Max. Tryk [Pa]	For-syning [Volt]	Strøm [A]	Effekt [W]	Vægt [kg]	Støj Lp, 4m [dB(A)]	Styring (tilbehør) TSW = 5-trin	Pris DKK
H5509	GBW 250/4	1290	1400	200	1x230V	0,44	110	20	27	TSW 1,5	4.990,00
H5510	GBW 315/4	1325	1490	260	1x230V	0,58	135	31	29	TSW 1,5	5.290,00
H5511	GBW 355/4	1325	2940	300	1x230V	1,30	290	32	34	TSW 1,5	6.990,00
H5770	GBW 355/4 T120	1340	3460	420	1x230V	1,60	320	38	36	TSW 3,0	9.990,00
H5513	GBW 400/4	1360	4110	440	1x230V	2,40	530	52	38	TSW 3,0	8.290,00
H5772	GBW 400/4 T120	1280	4930	520	1x230V	2,50	540	62	40	TSW 3,0	11.900,00
H5515	GBW 450/4	1270	5450	530	1x230V	3,50	760	49	40	TSW 5,0	9.290,00
H5774	GBW 450/4 T120	1370	7110	660	1x230V	4,60	1000	74	45	TSW 7,5	12.600,00
H5517	GBW 500/4	1350	8400	720	1x230V	6,40	1380	61	45	MWS 10	12.100,00
H5776	GBW 500/4 T120	1340	8345	800	1x230V	6,10	1400	75	45	MWS 10	14.900,00
H5519	GBW 500/6	880	5760	330	1x230V	2,30	520	47	35	TSW 3,0	10.300,00

Varenr.	Beskrivelse	Pris, DKK
H5625	GB-WK 250/315/355 Vægkonsol	990,00
H5626	GB-WK 400/450/500 Vægkonsol	1.390,00
H5746	GB-WSD 250 Tag (ikke ved afkast i top)	520,00
H5747	GB-WSD 315/355 Tag (ikke ved afkast i top)	800,00
H5748	GB-WSD 400/450/500 Tag (ikke ved afk. i top)	930,00
H5637	GB-WSG 250 Jalousirist	1.500,00

Varenr.	Beskrivelse	Pris, DKK
H5638	GB-WSG 315/355 Jalousirist	1.690,00
H5639	GB-WSG 400/450/500 Jalousirist	2.590,00
H5642	GB-KW 250 Drypbakke	410,00
H5643	GB-KW 315/355 Drypbakke	630,00
H5644	GB-KW 400/450/500 Drypbakke	1.120,00
H5627	Vibrationsdæmper-sæt SDD-U til alle størrelser	420,00

T120 = motor udenfor luftstrømmen, op til 120°C vedvarende - GB fås også i 3x400V og med EC-motor - spørg



Varenr.	Beskrivelse	For-syning [Volt]	Strøm [A]	Effekt [W]	Vægt [kg]	Støj Lp, 3m [dB(A)]	Pris DKK
H9950	KWL EC 60 Eco Miniaggregat m/3-trins ECO styring - 60 m <sup>3</sup> /h min.70%	1x230V	0,05	8	12,0	30	7.200,00
H9951	KWL EC 60 Pro Miniaggregat m/Comfort Controller - 60 m <sup>3</sup> /h min. 70%	1x230V	0,06	8	12,5	30	9.300,00
H9957	KWL EC 60 Pro FF Miniaggregat m/Comfort Controller & fugtføler	1x230V	0,06	8	12,5	30	9.990,00
H0708	KWL 60 RS Rørbyggesæt - bestående af væghylster og udvendig rustfri afslutning samt skabelon						2.460,00
H0884	KWL 60 WV Forlængerrør - til vægge tykkere end 349 mm						350,00
H0888	KWL 60 DR Kompensationsring - til vægge tyndere end 350 mm (her vist med udv. rustfri afslutning - tilbeh. se KWL 60 RS)						1.180,00
H9956	KWL-BCA Comfort Controller til KWL EC 60 Pro (ekstra controller - op til 4 stk. kan monteres pr. anlæg)						1.950,00
H9958	KWL.CO2 - CO2 føler til KWL EC 60 Pro - op til 4 stk. kan monteres pr. anlæg						2.260,00
H9960	KWL-ALA - Y samlebox til units, controllers og tilbehør						365,00
H9987	KWL-AL 10 Forbindelseskabel RJ12 L=10m - for afstande længere end det inkluderede 3m kabel kan række						245,00
H9959	KWL-AL 10 Forbindelseskabel RJ12 L=20m - for afstande længere end det inkluderede 3m kabel kan række						310,00
H9445	ELF-KWL 60 4/4 Udskiftningsfiltersæt - bestående af 2 stk. G4 filtre - (Kan også leveres som F7 (H9446) til kr. 300,-)						130,00



# Fleksible ventilationsslanger - VacFlex

**PNX**



VacFlex PNX  
Universalslange i superkvalitet

**PGX**



VacFlex PGX  
Overkørbar Afgasslange

**PGX-HT**



VacFlex PGX300/PGX550  
Højtemperaturslange

**PUR**



VacFlex PUR-ESD  
Antistatisk slange

Varenr.	Beskrivelse		Temperaturområde, vedvarende	Bøjningsradius [mm]	Vægt [g/m]	Pris DKK
VS-5701	VacFlex PNX ø82 L=10m	PNX	-30°C til +100°C	58	245	600,00
VS-5702	VacFlex PNX ø102 L=10m		-30°C til +100°C	72	305	700,00
VS-5703	VacFlex PNX ø127 L=5m		-30°C til +100°C	90	385	370,00
VS-5704	VacFlex PNX ø127 L=10m		-30°C til +100°C	90	385	740,00
VS-5705	VacFlex PNX ø165 L=5m		-30°C til +100°C	90	580	450,00
VS-5706	VacFlex PNX ø165 L=10m		-30°C til +100°C	118	580	900,00
VS-5707	VacFlex PNX ø203 L=10m		-30°C til +100°C	142	725	1.100,00
VS-5708	VacFlex PNX ø254 L=10m		-30°C til +100°C	178	910	1.560,00
VS-5709	VacFlex PNX ø315 L=10m		-30°C til +100°C	225	1160	1.650,00
VS-5710	VacFlex PNX ø402 L=10m		-30°C til +100°C	284	1460	2.100,00
VS-5711	VacFlex PNX ø502 L=10m		-30°C til +100°C	355	1830	2.870,00
VS-5801	VacFlex PGX ø82 L=5m	PGX	-40°C til +140°C	110	700	1.130,00
VS-5802	VacFlex PGX ø82 L=7,5m		-40°C til +140°C	110	700	1.700,00
VS-5803	VacFlex PGX ø82 L=10m		-40°C til +140°C	110	700	2.250,00
VS-5804	VacFlex PGX ø82 L=15m		-40°C til +140°C	110	700	3.380,00
VS-5805	VacFlex PGX ø102 L=5m		-40°C til +140°C	190	880	1.310,00
VS-5806	VacFlex PGX ø102 L=7,5m		-40°C til +140°C	190	880	1.960,00
VS-5807	VacFlex PGX ø102 L=10m		-40°C til +140°C	190	880	2.610,00
VS-5808	VacFlex PGX ø102 L=15m		-40°C til +140°C	190	880	3.920,00
VS-5809	VacFlex PGX ø127 L=5m		-40°C til +140°C	250	1200	1.500,00
VS-5810	VacFlex PGX ø127 L=7,5m		-40°C til +140°C	250	1200	2.250,00
VS-5812	VacFlex PGX ø127 L=10m		-40°C til +140°C	250	1200	3.000,00
VS-5813	VacFlex PGX ø127 L=15m		-40°C til +140°C	250	1200	4.500,00
VS-5814	VacFlex PGX ø152 L=5m		-40°C til +140°C	300	1440	1.880,00
VS-5815	VacFlex PGX ø152 L=7,5m		-40°C til +140°C	300	1440	2.820,00
VS-5816	VacFlex PGX ø152 L=10m		-40°C til +140°C	300	1440	3.750,00
VS-5817	VacFlex PGX ø152 L=15m		-40°C til +140°C	300	1440	5.630,00
VS-5901	VacFlex PGX300 ø82 L=10m	PGX 300	-40°C til +300°C	48	620	2.600,00
VS-5902	VacFlex PGX300 ø102 L=10m		-40°C til +300°C	60	652	2.800,00
VS-5903	VacFlex PGX300 ø127 L=10m		-40°C til +300°C	75	705	4.000,00
VS-5904	VacFlex PGX300 ø152 L=10m		-40°C til +300°C	90	905	5.000,00
VS-5905	VacFlex PGX300 ø162 L=10m		-40°C til +300°C	98	945	6.000,00
VS-5906	VacFlex PGX300 ø203 L=10m		-40°C til +300°C	120	1210	7.000,00
VS-5910	VacFlex PGX300 ø254 L=10m	-40°C til +300°C	175	2135	8.000,00	
VS-5911	VacFlex PGX550 ø82 L=10m	PGX 500	-40°C til +550°C	48	620	5.880,00
VS-5912	VacFlex PGX550 ø102 L=10m		-40°C til +550°C	60	652	7.310,00
VS-5913	VacFlex PGX550 ø127 L=10m		-40°C til +550°C	75	705	9.100,00
VS-5914	VacFlex PGX550 ø152 L=10m		-40°C til +550°C	90	905	10.900,00
VS-5915	VacFlex PGX550 ø162 L=10m		-40°C til +550°C	98	945	11.600,00
VS-5920	VacFlex PGX550 ø203 L=10m		-40°C til +550°C	120	1210	14.600,00
VS-5925	VacFlex PGX550 ø254 L=10m		-40°C til +550°C	175	2135	18.200,00
VS-6001	VacFlex PUR-ESD ø50 L=10m	PUR ESD	-40°C til +100°C	38	330	1.400,00
VS-6002	VacFlex PUR-ESD ø63 L=10m		-40°C til +100°C	45	350	1.700,00
VS-6003	VacFlex PUR-ESD ø82 L=10m		-40°C til +100°C	60	460	1.990,00
VS-6004	VacFlex PUR-ESD ø102 L=10m		-40°C til +100°C	74	530	2.200,00
VS-6005	VacFlex PUR-ESD ø127 L=10m		-40°C til +100°C	92	680	2.600,00
VS-6006	VacFlex PUR-ESD ø152 L=10m		-40°C til +100°C	108	800	3.200,00
VS-6007	VacFlex PUR-ESD ø160 L=10m		-40°C til +100°C	118	880	3.800,00

Andre typer og længder efter forespørgsel

## Slædekanaler i aluminium



Type 1

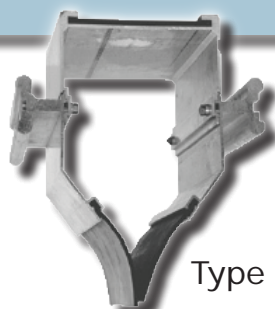

Type 2

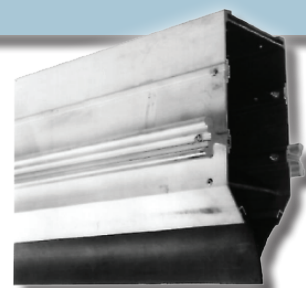

Type 3

Varenr.	Beskrivelse	Vægt [kg]	Kanalværsnit [cm <sup>2</sup> ]	Kanalbredde [mm]	Højde inkl. gummi [mm]	Gummilæber monteret	Gummilæbemateriale	Pris DKK
E1001	Type 1 - 2 meter sektion	21,2	175	156	190	Nej	5mm Neopren	2.600,00
E1002	Type 1 - 4 meter sektion	42,4	175	156	190	Nej	5mm Neopren	5.200,00
E1003	Type 1 - 6 meter sektion	63,6	175	156	190	Nej	5mm Neopren	7.800,00
E1006	Type 2 - 2 meter sektion	25,6	290	244	285	Nej	5mm Neopren	3.760,00
E1007	Type 2 - 4 meter sektion	51,2	290	244	285	Nej	5mm Neopren	7.520,00
E1008	Type 2 - 6 meter sektion	76,8	290	244	285	Nej	5mm Neopren	11.280,00
E1010	Type 3 - 2 meter sektion	37,0	440	244	385	Nej	5mm Neopren	5.690,00
E1011	Type 3 - 4 meter sektion	74,0	440	244	385	Nej	5mm Neopren	11.380,00
E1012	Type 3 - 6 meter sektion	111	440	244	385	Nej	5mm Neopren	17.070,00

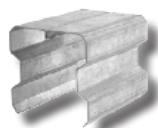

Kanalforb. led



Montagedele

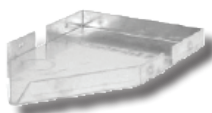

Endegavl

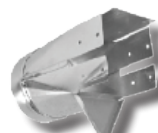

Endegavl m/studs



Endestop

Varenr.	Beskrivelse	Type 1	Type 2	Type 3
E1050-X	Kanalforbindelsesled til samling af 2 sektioner (galvaniseret stål)	220,00	260,00	310,00
E1051	Montagedele - 1 sæt pr. sektion	110,00	110,00	110,00
E1052-X	Endedæksel/endegavl - galvaniseret stål	155,00	183,00	285,00
E1053-X	Endegavl med kanaltilslutning ø200 (Type 1 dog ø160)	860,00	920,00	1.040,00
E1054-X	Endestop til slangevogn - sæt af 2	245,00	245,00	245,00
E1055	Kanalstuds ø160 for montering på slædekanalens top	1.120,00	-	-
E1056-X	Kanalstuds ø200 for montering på slædekanalens top	1.240,00	1.240,00	1.240,00
E1057-X	Kanalstuds ø250 for montering på slædekanalens top	-	1.340,00	1.340,00
E1058-X	Universal montagebeslag til ophængning af slædekanal (passer til Lindabs OH ophængssystem)	160,00	180,00	180,00

Varenr.: F.eks. Kanalforbindelsesled til type 1 => Varenr. E1050-1 - F.eks. Endedæksel til type 2 => E1052-2

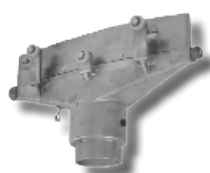

Slangevogn Type 1

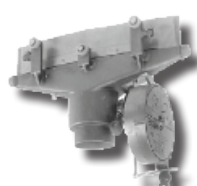

Slangevogn Type 1 m/spjæld

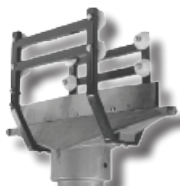

Slangevogn Type 2+3

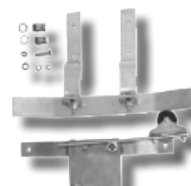

Afkoblingssystem



Balance m/8m wire

Varenr.	Beskrivelse	Type 1	Type 2	Type 3
E1070	Slangevogn ø80mm slangetilslutning	2.950,00	-	-
E1071	Slangevogn ø100mm slangetilslutning	2.950,00	-	-
E1072-X	Slangevogn ø125mm slangetilslutning	3.200,00	4.020,00	4.020,00
E1073-X	Slangevogn ø150mm slangetilslutning	-	4.100,00	4.100,00
V1074-X	Slangevogns adapter til montering af Plymoth Flexi arme på ø150 vogn		3.600,00	3.600,00
E1075-X	Tillæg for automatisk spjæld med balancer (type 1 3m wire, Type 2+3 8m wire) og PLX slangeophæng	+3.710,00	+6.400,00	+6.400,00
E1078	Afkoblingssystem til tang-mundstykke 3087H & 3088H	3.700,00	3.700,00	3.700,00
E1079	Fjederbalance med konstant træk hastighed 15 kg optræk og kliklås - inkl. slangeophæng PLX ø63-160	5.400,00	5.400,00	5.400,00

Varenr.	Beskrivelse	Pris
E1140	Balancer 6-8kg 4,5m wire 2,5m udtræk & PLX 63-160	2.090,00
E1142	Balancer 8-10kg 4,5m wire 2,5m udtræk & PLX 63-160	2.290,00
E1144	Balancer 10-14kg 4,5m wire 2,5m udtræk & PLX 63-160	2.490,00



Balancer



PLX-63-160

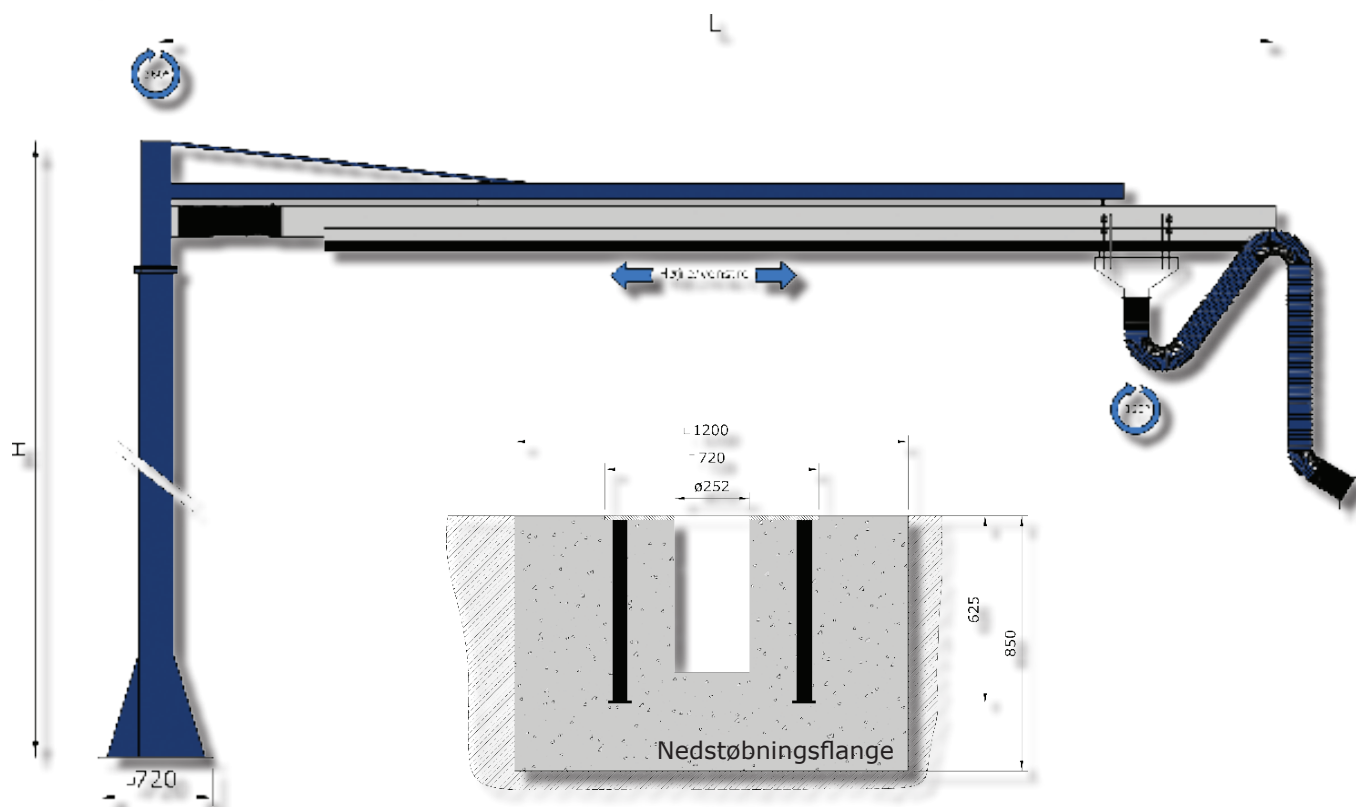
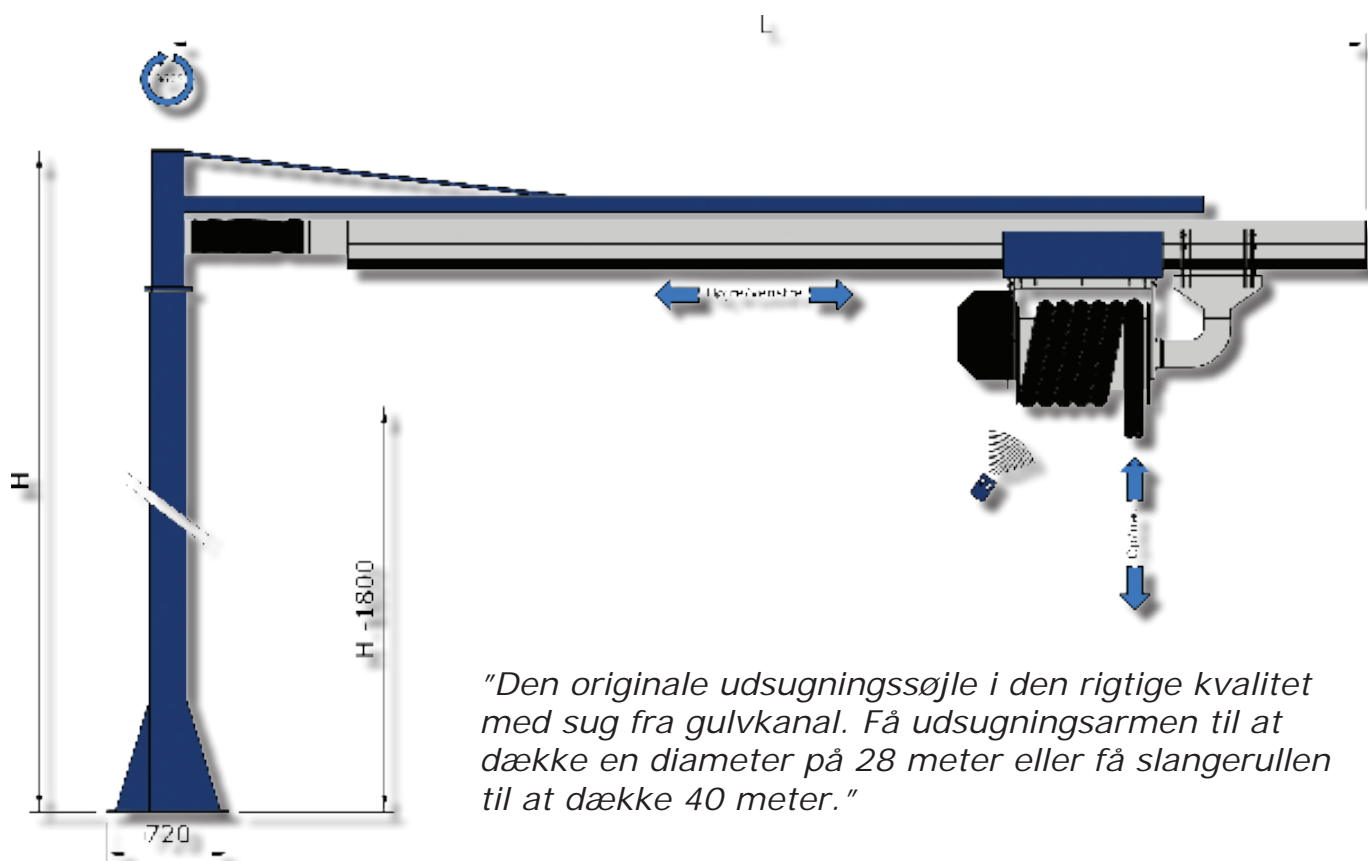

Varenr.	Beskrivelse	L [mm]	H [mm]	Overfladebehandling	Drejbar	Pris DKK
V4761	Udsugningssøjle uden tilbehør, type Original 7x7	7000	6800	Epoxylakering i kundefarve - korrosionklasse C4	360°	46.990,00
V4762	Udsugningssøjle uden tilbehør, type Original 9x7	9000	6800	Epoxylakering i kundefarve - korrosionklasse C4	360°	49.990,00
V4763	Udsugningssøjle uden tilbehør, type Original 7x11	7000	10800	Epoxylakering i kundefarve - korrosionklasse C4	360°	59.990,00
V4764	Udsugningssøjle uden tilbehør, type Original 9x11	9000	10800	Epoxylakering i kundefarve - korrosionklasse C4	360°	69.990,00
V4765	Nedstøbningsflange type Original			Epoxylakering i kundefarve - korrosionklasse C4	360°	9.990,00

"Slangerulle som tåler vakuum på 20.000 Pa. Anvendes til f.eks. støv-, spånsugning og til udstødningsgasser. Der ydes 4 års garanti på slangeruller leveret med slange. Type XF leveres kun med fabriksmonteret slange."



Beskrivelse	A Uden slange	B 5m PGX slange	C 7,5m PGX slange	D 10m PGX slange	E 15m PGX slange	F 5,0m PGX300 slange	G 7,5m PGX300 slange	H 10,0m PGX300 slange	I 5m PUR-ESD slange	J 7,5m PUR-ESD slange	K 10m PUR-ESD slange
Slangerulle XF med fjederoptræk med kliklås											
XF/500/80		6.908,00	7.471,00	-	-	7.083,00	7.733,00	-	6.623,00	7.043,00	-
XF/500/100		7.133,00	-	-	-	7.230,00	7.928,00	-	6.748,00	7.163,00	-
XF/500/125		7.350,00	-	-	-	9.850,00	-	-	6.970,00	-	-
XF/750/80		-	-	8.363,00	-	-	-	8.713,00	-	-	7.793,00
XF/750/100		-	8.183,00	8.835,00	-	-	-	9.050,00	-	-	8.065,00
XF/750/125		-	8.550,00	-	-	-	9.300,00	10.300,00	-	7.980,00	-
XF/750/150		8.325,00	-	-	-	8.950,00	10.200,00	-	7.810,00	8.490,00	-
XF/1000/80		-	-	-	-	-	-	-	-	-	-
XF/1000/100		-	-	-	-	-	-	-	-	-	-
XF/1000/125		-	-	9.893,00	-	-	-	-	-	-	9.133,00
XF/1000/150		-	9.826,00	10.763,00	-	-	-	12.013,00	-	-	9.733,00
Slangerulle XM med elektrisk optræk og professionel fjernbetjening med 5m kabel (230 Volt - 500 Watt) -											
XM/500/80	8.430,00	9.620,00	10.300,00	-	-	9.850,00	10.500,00	-	9.300,00	9.770,00	-
XM/500/100	8.580,00	9.970,00	10.700,00	-	-	10.100,00	10.900,00	-	9.600,00	10.100,00	-
XM/500/125	8.750,00	10.400,00	-	-	-	10.900,00	-	-	-	-	-
XM/750/80	8.970,00	-	-	11.400,00	-	-	-	11.800,00	-	-	10.800,00
XM/750/100	9.100,00	-	-	11.900,00	-	-	-	12.100,00	-	-	11.100,00
XM/750/125	9.350,00	-	11.800,00	-	-	-	12.800,00	13.600,00	10.600,00	11.200,00	-
XM/750/150	9.530,00	11.600,00	-	-	-	12.200,00	13.600,00	-	11.000,00	11.700,00	-
XM/1000/80	9.700,00	-	-	-	13.300,00	-	-	-	-	-	-
XM/1000/100	9.980,00	-	-	12.400,00	14.800,00	-	-	-	-	-	-
XM/1000/125	10.300,00	-	-	13.500,00	15.100,00	-	-	-	-	-	13.100,00
XM/1000/150	10.700,00	-	13.700,00	14.800,00	-	-	-	16.100,00	-	-	13.600,00
XM/1450/150	14.600,00	-	-	-	20.400,00	-	-	-	-	-	-
Slangerulle XT med elektrisk optræk og professionel 2-kanals radiofjernbetjening, rækkevidde 100m (230 Volt - 500 Watt)											
XT/500/80	15.000,00	16.075,00	16.638,00	-	-	16.250,00	16.900,00	-	15.790,00	16.210,00	-
XT/500/100	15.100,00	16.405,00	17.058,00	-	-	16.500,00	17.200,00	-	16.020,00	16.480,00	-
XT/500/125	15.250,00	16.750,00	-	-	-	17.250,00	-	-	-	-	-
XT/750/80	15.500,00	-	-	17.710,00	-	-	-	18.060,00	-	-	17.140,00
XT/750/100	15.600,00	-	-	18.178,00	-	-	-	19.370,00	-	-	17.410,00
XT/750/125	15.900,00	-	18.070,00	-	-	-	18.990,00	20.820,00	16.940,00	17.500,00	-
XT/750/150	16.000,00	17.865,00	-	-	-	18.490,00	19.740,00	-	17.350,00	18.030,00	-
XT/1000/80	16.200,00	-	-	-	19.525,00	-	-	-	-	-	-
XT/1000/100	16.500,00	-	-	18.670,00	20.920,00	-	-	-	-	-	-
XT/1000/125	16.800,00	-	-	19.710,00	21.210,00	-	-	-	-	-	19.290,00
XT/1000/150	17.100,00	-	19.863,00	20.800,00	-	-	-	22.050,00	-	-	19.770,00
XT/1450/150	20.600,00	-	-	-	26.225,00	-	-	-	-	-	-

Varenr.: F.eks. Slangerulle XF med en tromlebredde på 750mm og 7,5m ø100 mm PGX afgasslange  
=> varenr. XF/750/100-C

PGX slange = overkørbar afgasslange op til 150°C

PGX300 slange = højtemperaturslange op til 300°C

PUR-ESD slange = Polyurethan-spånsugerslange i antistatisk udførelse



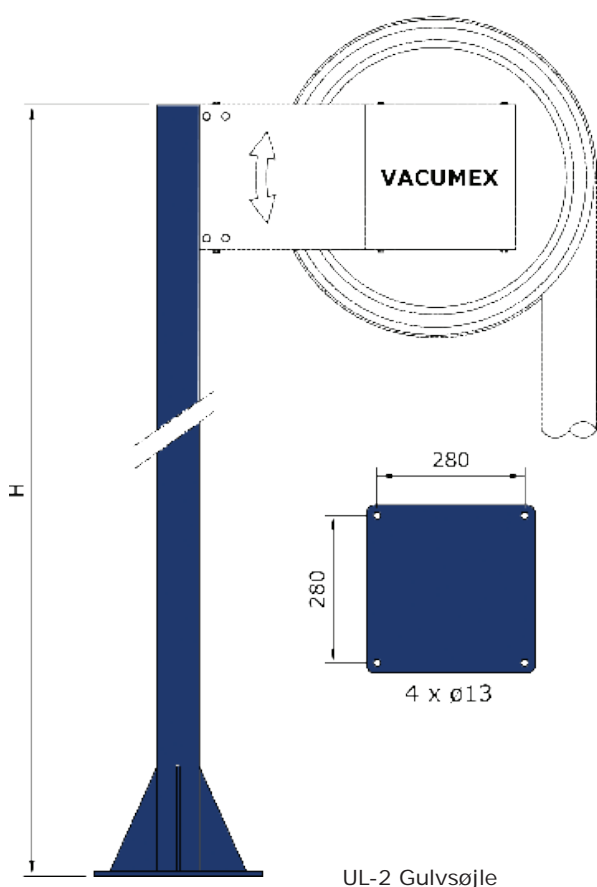
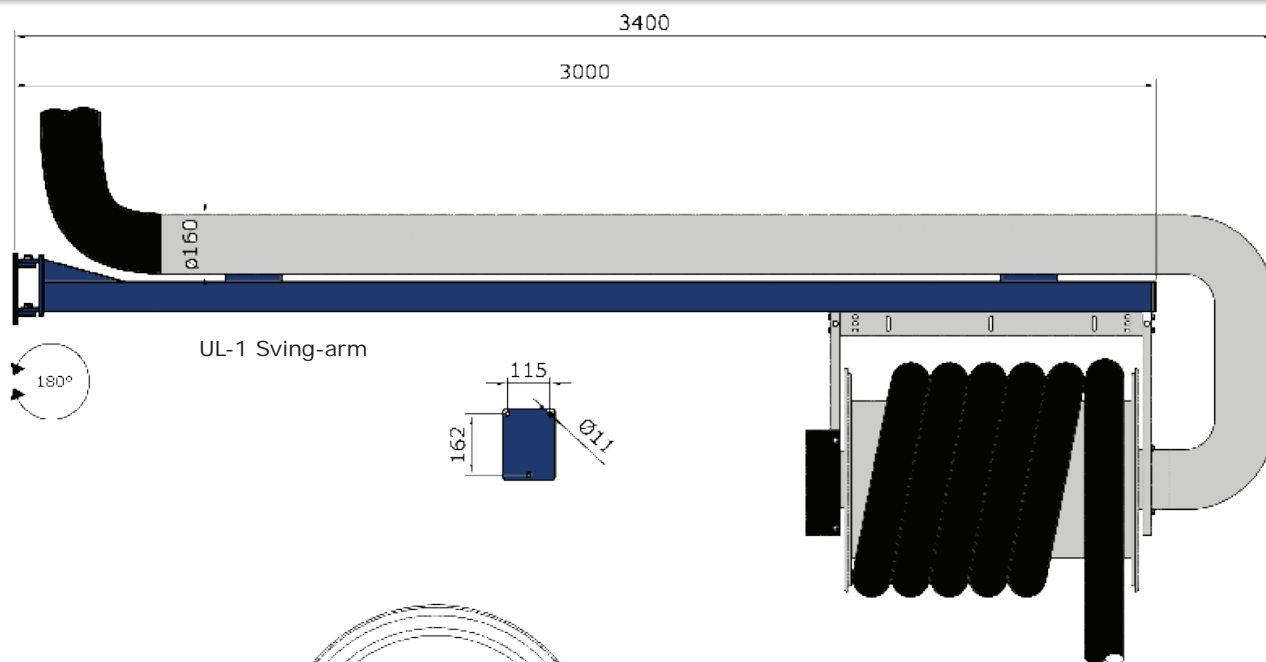

"Slangerulle XF, XM og XT kan monteres på sving-arm eller gulvsøjle. Begge er udført i epoxy-lakeret stål korrosionklasse C4 og leveres i kundetilpasset RAL-farve."



XF slangestopper

Varenr.	Beskrivelse	Pris DKK
17001009	XF Slangestopper ø80	490,00
17001010	XF Slangestopper ø100	490,00
17001014	XF Slangestopper ø125	490,00
17001016	XF Slangestopper ø150	590,00
17001005	XF Mikro kontaktsæt for automatisk start/stop 250 Volt 10 A - fabrikmonteres	1.290,00
17001004	XM/XT relæ-sæt for automatisk start/stop 250 Volt 10 A - fabrikmonteres	1.690,00
17001023	XM - ændring af kabel-længde fra 5m op til 15m	1.490,00
17001008	Ventilatorkonsol for montering af HVF/180/2 ventilator direkte på slangerulle - fabrikmonteres	1.090,00
17001022	UL-1 Sving-arm 3,0m 180° (uden rør)	8.390,00
17001024	UL-2 Gulvsøjle 2,5m	8.450,00
17001025	Tillæg for ATEX 3GD - gælder kun XF	4.420,00
17001026	Tillæg for AISI316L syrefast stål udførelse	44.000,00

## Sugemundstykker for udstødningsgasser



3088H



3087H



3371



2160-291



2155-288

Beskrivelse	Slange-tilslutning [mm]	Max. Dobbeltdødsødningsrør [mm]	Max. enkelt udstødningsrør [mm]	Vægt [kg]	Tillæg for tæt manuelt spjæld	Pris DKK
Ovalt gummimundstk. med tang 3088H-080	ø80	ø150	ø150	1,8	+450,00	2.190,00
Ovalt gummimundstk. med tang 3088H-100	ø100	ø150	ø150	1,8	+500,00	2.190,00
Ovalt gummimundstykke med tang 3088H-125	ø125	ø150	ø150	1,8	+550,00	2.290,00
Ovalt gummimundstykke med tang 3087H-100	ø100	ø200	ø200	2,6	+500,00	2.290,00
Ovalt gummimundstykke med tang 3087H-125	ø125	ø200	ø200	2,6	+550,00	2.290,00
Ovalt gummimundstykke med tang 3087H-150	ø150	ø200	ø200	2,6	+600,00	2.390,00
Gummimundstk. med tang med indv. 3371-125	ø125	-	ø220	2,8	+550,00	4.190,00
Gummimundstk. med tang med indv. 3371-150	ø150	-	ø220	2,8	+600,00	4.190,00
Metalmundstykke med fjederklap 2160-291-080	ø80	-	ø70	1,6	-	690,00
Metalmundstykke med fjederklap 2160-291-080-100	ø80	-	ø95	1,8	-	990,00
Metalmundstykke med fjederklap 2160-291-100	ø100	-	ø95	1,8	-	790,00
Metalmundstykke med fjederklap 2160-291-100-125	ø100	-	ø120	2,3	-	1.290,00
Metalmundstykke med fjederklap 2160-291-125-125	ø125	-	ø120	2,6	-	890,00
Metalmundstykke med fjederklap 2160-291-125-160	ø125	-	ø155	3,2	-	1.590,00
Metalmundstykke med fjederklap 2160-291-150	ø150	-	ø145	3,3	-	990,00
Tragt for gasmåling varenr. 2155-288-150	ø150	ø150	ø250	4,2	-	3.190,00
Tragt for gasmåling varenr. 2155-288-125	ø125	ø150	ø250	4,2	-	3.190,00
Tragt for gasmåling varenr. 2155-288-100	ø100	ø150	ø250	4,2	-	3.190,00
Tragt for gasmåling varenr. 2155-288-080	ø80	ø150	ø250	4,2	-	3.190,00



3089



3076



3286/3287



3285



3285H

Beskrivelse	Slange-tilslutning [mm]	Max. Dobbeltdødsødningsrør [mm]	Max. enkelt udstødningsrør [mm]	Vægt [kg]	Tillæg for tæt manuelt spjæld	Pris DKK
Ovalt gummimundstk. 3089-080 (BMW/UNIVERSAL)	ø80	ø70	ø125	1,2	+450,00	890,00
Ovalt gummimundstk. 3089-100 (BMW/UNIVERSAL)	ø100	ø70	ø125	1,2	+500,00	890,00
Ovalt gummimundstk. 3076-080 (AUDI/VW/HONDA)	ø80	ø70	ø145	1,4	+450,00	990,00
Ovalt gummimundstk. 3076-100 (AUDI/VW/HONDA)	ø100	ø70	ø145	1,4	+500,00	990,00
Trykluftmundstk. med skydeventil og greb 3286-080	ø80	-	ø90	2,3	+500,00	1.690,00
Trykluftmundstk. med skydeventil og greb 3286-100	ø100	-	ø90	2,1	+500,00	1.590,00
Trykluftmundstk. med skydeventil og greb 3287-100	ø100	ø80	ø175	3,2	+500,00	1.990,00
Trykluftmundstk. med skydeventil og greb 3287-125	ø125	ø80	ø175	3,3	+550,00	1.990,00
Trykluftmundstk. med skydeventil og greb 3287-150	ø150	ø80	ø175	3,5	+600,00	1.990,00
Tryklufftødesæt for slangerulle max 15m.	-	-	-	-	-	2.490,00
Konisk gummimundstk. 3285-080	ø80	-	ø140	1,3	+450,00	820,00
Konisk gummimundstk. 3285-100	ø100	-	ø140	1,3	+500,00	840,00
Konisk gummimundstk. med holdetang 3285H-080	ø80	-	ø140	2,4	+450,00	1.195,00
Konisk gummimundstk. med holdetang 3285H-100	ø100	-	ø140	2,4	+500,00	1.195,00
Konisk gummimundstk. med holdetang 3285H-125	ø125	-	ø140	2,5	+550,00	1.195,00

## Sugemundstykker for udstødningsgasser og svejserøg



3284



3284H

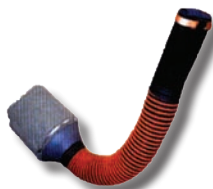

7709



3281

Beskrivelse	Slange-tilslutning [mm]	Max. Dobbelt udstødningsrør [mm]	Max. enkelt udstødningsrør [mm]	Vægt [kg]	Tillæg for tæt manuelt spjæld	Pris DKK
Konisk gummimundstk. 3284-080	ø80	-	ø115	1,0	+450,00	620,00
Konisk gummimundstk. 3284-100	ø100	-	ø115	1,1	+500,00	690,00
Konisk gummimundstk. 3284H-080 med holdetang	ø80	-	ø115	2,1	+450,00	1.090,00
Konisk gummimundstk. 3284H-100 med holdetang	ø100	-	ø115	2,2	+500,00	1.090,00
Aktivt kulfilter 7709 med tilslutning for lastbiler og gaffeltr. Monteres fast på lastbil eller gaffeltruck for indendørs kørsel. Filter holder til ca. 60 starter	ø125	-	ø125	6,2	-	8.990,00
Aktivt kulfilter 7710 til 7709 for udskiftning	-	-	-	-	-	2.990,00
Sugemundstk. 3281 for lodretstående udstødningsrør	ø150	ø80	ø200	5,0	-	2.850,00
Konisk gummimundstk. BFS100 m/aktivt kulfilter	-	-	ø100	1,4	-	860,00
Konisk gummimundstk. BFS140 m/aktivt kulfilter	-	-	ø140	1,6	-	920,00
Ekstra aktivt kulfilter til BFS100 og BFS140	-	-	-	-	-	325,00



3085



3081



3020



3030

Beskrivelse	Slange-tilslutning [mm]	Max. Dobbelt udstødningsrør [mm]	Max. enkelt udstødningsrør [mm]	Vægt [kg]	Tillæg for tæt manuelt spjæld	Pris DKK
S-gummimundstk. 3085-080 (Bl.a. Mercedes S-kl.)	ø80	ø75	ø140	1,6	+450,00	1.590,00
S-gummimundstk. 3085-100 (Bl.a. Mercedes S-kl.)	ø100	ø75	ø140	1,7	+500,00	1.690,00
Dobbelt gummimundstk. 3081-080 (BMW/OPEL)	ø80	ø75	ø100	1,4	+450,00	1.090,00
Dobbelt gummimundstk. 3081-100 (BMW/OPEL)	ø100	ø75	ø100	1,5	+500,00	1.190,00
Konisk gummimundstk. 3020-063	ø63	-	ø65	0,8	-	590,00
Konisk gummimundstk. 3020-080	ø80	-	ø65	0,9	+450,00	620,00
Konisk gummimundstk. 3030-063	ø63	ø80	ø85	1,0	-	770,00
Konisk gummimundstk. 3030-080	ø80	-	ø85	1,1	+450,00	790,00
Metalmundstk. med ø80 magnet og håndtag (uill.)	ø100	-	-	1,4	+500,00	600,00
Metalmundstk. med ø80 magnet og håndtag	ø125	-	-	1,5	+550,00	700,00
Metalmundstk. med ø80 magnet og håndtag	ø150	-	-	1,6	+600,00	800,00
Metalmundstk. med ø80 magnet og håndtag	ø160	-	-	1,6	+650,00	900,00

## VACUMEX fleksible punktudsugningsarme

"Slange-punktudsugningsarm med udvendigt gående fleksibel bærearm. Tragten er med flade sider hvilket gør den lettere at placere på bord. Sikkerhedsnet i tragt er standard."



Varenr.	Beskrivelse	Tillæg for én håndsgreb	Tillæg for ATEX 3GD model	Tillæg for tæt spjæld	Pris DKK
1160006	Advantage Two 1500/125	+160,00	+1.900,00	+550,00	3.290,00
1160001	Advantage Two 2200/125	+160,00	+2.300,00	+550,00	3.990,00
1160003	Advantage Two 3000/125	+160,00	+2.600,00	+550,00	4.700,00
1160025	Advantage Two 1500/160	+160,00	+2.000,00	+600,00	3.490,00
1160020	Advantage Two 2200/160	+160,00	+2.410,00	+600,00	4.300,00
1160022	Advantage Two 3000/160	+160,00	+2.840,00	+600,00	4.980,00

"Rør-punktudsugningsarm med udvendigt gående fleksibel bærearm. Tragten er med flade sider hvilket gør den lettere at placere på bord. Sikkerhedsnet i tragt er standard."



Varenr.	Beskrivelse	Tillæg for én håndsgreb	Tillæg for ATEX 3GD model	Tillæg for tæt spjæld	Tillæg for Laxan ø390 kuppel	Pris DKK
1159022	Advantage One 3000/160	+160,00	+3.330,00	+600,00	+1.000,00	8.400,00

"Slange-punktudsugningsarm med indvendigt gående fleksibel bærearm. Placeres via teleskop-princip (Sinus) eller knæk-arm princip (Aero). Sikkerhedsnet i tragt er standard."



Varenr.	Beskrivelse	Tillæg for én håndsgreb	Tillæg for tæt spjæld	Tillæg for Laxan ø390 kuppel	Pris DKK
1060500	Sinus arm 2,0 m ø160 - teleskopisk 360° drejbar - god ved lave lofthøjder	+160,00	+600,00	+600,00	6.690,00
1060510	Aero arm 2,5 m ø160 - knæk-arm 360° drejbar	+160,00	+600,00	+600,00	6.490,00
1060512	Aero arm 3,5 m ø160 - knæk-arm 360° drejbar	+160,00	+600,00	+600,00	7.490,00
1060530	Vægkonsol AT-8				1.040,00
1060514	Tillæg for ATEX 3GD				+1.800,00
1060515	Tillæg for ATEX 2G				+2.800,00

"Slange-punktudsugningsarm med indvendigt gående fleksibel bærearm. Anvendes til punktudsugning fra loddeprocesser, kondensator-dampe samt kemiske dampe. Inderarm er eloxeret Alu og AISI316."



Varenr.	Beskrivelse	Tillæg for ATEX 3GD	Tillæg for ESD model	Tillæg for én håndsgreb	Tillæg for tæt spjæld	Tillæg for Laxan ø390 kuppel	Pris DKK
1060910	Integra ø100/750 hvid	+1.200,00	+800,00	+160,00	+480,00	+600,00	3.390,00
1060912	Integra ø100/1000 hvid	+1.400,00	+900,00	+160,00	+480,00	+600,00	3.690,00
1060914	Integra ø100/1350 hvid	+1.600,00	+980,00	+160,00	+480,00	+600,00	3.990,00
1060930	Vægkonsol hvid	+100,00	+100,00				490,00
1060950	Bordkonsol hvid	+100,00	+100,00				400,00
1060953	Tillæg for ATEX 3GD eller ESD						+1.500,00



## Plymoth fleksible punktudsugningsarme

*"Slange-punktudsugningsarm med udvendigt-gående fleksibel bærearml."*

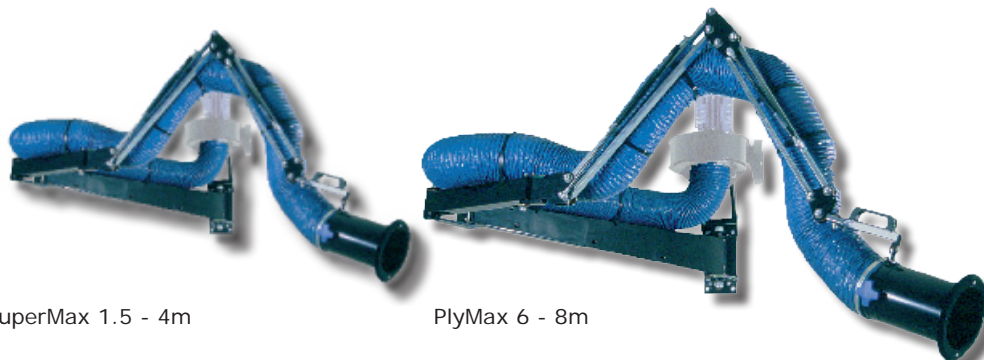

SuperMax 1.5 - 4m

PlyMax 6 - 8m

Varenr.	Beskrivelse	Tryktab ved 1000 m <sup>3</sup> /h [Pa]	Tillæg for én håndsgreb	Tillæg for tæt spjæld	Pris DKK
2205-112	Plymoth SuperMax ø160 L=1,5m	385	Inkluderet	Inkluderet	4.790,00
2205-114	Plymoth SuperMax ø160 L=2,0m	385	Inkluderet	Inkluderet	4.990,00
2205-117	Plymoth SuperMax ø160 L=3,0m	420	Inkluderet	Inkluderet	5.990,00
2205-121	Plymoth SuperMax ø160 L=4,0m	455	Inkluderet	Inkluderet	6.790,00
2205-127	Plymoth PlyMax ø160 L=6,0m (3m arm + 3m udlægger)	735	Inkluderet	Inkluderet	10.990,00
2205-128	Plymoth PlyMax ø160 L=7,0m (3m arm + 4m udlægger)	770	Inkluderet	Inkluderet	12.800,00
2205-129	Plymoth PlyMax ø160 L=8,0m (3m arm + 5m udlægger)	805	Inkluderet	Inkluderet	14.400,00

Fås også i ø125 og ø200 samt i AISI304L (kun SuperMax) - Spørg

*"Slange-punktudsugningsarm med indvendigt-gående fleksibel bærearml."*



FLEXI

SUPER-FLEX

Varenr.	Beskrivelse	Tryktab ved 1000 m <sup>3</sup> /h [Pa]	Tillæg for én håndsgreb	Tillæg for tæt spjæld	Pris DKK
2205-007	Plymoth FLEXI ø160 L=2,0m	810	Inkluderet	Inkluderet	4.490,00
2205-008	Plymoth FLEXI ø160 L=3,0m	900	Inkluderet	Inkluderet	4.990,00
2205-009	Plymoth FLEXI ø160 L=4,0m	990	Inkluderet	Inkluderet	5.990,00
2205-010	Plymoth FLEXI ø160 L=5,0m	1080	Inkluderet	Inkluderet	6.990,00
2205-041	Plymoth SuperFlex ø160 L=7,0m (4m arm + 3m udlægger)	1130	Inkluderet	Inkluderet	10.990,00
2205-043	Plymoth SuperFlex ø160 L=8,0m (4m arm + 4m udlægger)	1220	Inkluderet	Inkluderet	11.800,00
2205-044	Plymoth SuperFlex ø160 L=9,0m (3m arm + 5m udlægger)	1310	Inkluderet	Inkluderet	13.600,00

Fås også i ø200 - Spørg



Vægbeslag



Ventilator



Forlængerslange



Lys-sæt med trafo



Svejsesautomatik

Varenr.	Beskrivelse	Pris DKK
2205-045	Vægbeslag til ventilator	490,00
2205-011	Plymoth 1300 - 3x400 Volt 0,37 kW - decentral ventilator for direkte montering på arm	4.490,00
2205-013	Plymoth 2100 - 3x400 Volt 0,75 kW - decentral ventilator for direkte montering på arm	5.690,00
2205-017	Plymoth forlængerslange ø160 x 2,0m inkl. tragt med magnet	1.990,00
2205-018	Plymoth forlængerslange ø160 x 3,0m inkl. tragt med magnet	2.490,00
2205-019	Halogen lysset for indbygning i tragt inkl. strømforsyning 2205-020	1.990,00
2205-014	Plymoth Energisparer - Svejsedetektor - sender signal til f.eks. ventilator/spjæld eller CTS	3.990,00

# Tornadoskærm Safire - Sprøjtebox GM - Vakuum-units

Safire

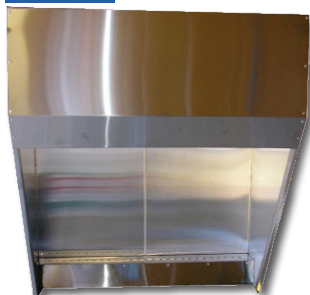

GM



Safire

Varenr.	Beskrivelse	Anbefalet luftmængde [m³/h]	Kanaltilslutning - venstre [mm]	Kanaltilslutning - højre [mm]	Pris DKK
1280011	Tornadoskærm Safire 1 - Bredde=900mm - rustfrit stål (fabriksmonteret)	900	ø160	ø160	12.990,00
1280014	Tornadoskærm Safire 2 - Bredde=1.800mm - rustfrit stål (fabriksmonteret)	1800	ø200	ø200	18.990,00
1280015	Tornadoskærm Safire 3 - Bredde=2.500mm - rustfrit stål (fabriksmonteret)	2500	ø250	ø250	23.600,00
1280062	Bord B-1 med justerbar hylde til Safire 1 (fabriksmonteret)				9.990,00
1280063	Bord B-2 med justerbar hylde til Safire 2 (fabriksmonteret)				13.600,00
1280064	Bord B-3 med justerbar hylde til Safire 3 (fabriksmonteret)				17.200,00

GM

Varenr.	Beskrivelse	Anbefalet luftmængde [m³/h]	Kanaltilslutning - top [mm]	Kanaltilslutning - sider [mm]	Pris DKK
560028	Sprøjtebox GM-900 - med Andreae STD filter (fabrikssamlet) - Bredde = 900 mm	1.400	ø250	ø250	14.990,00
560030	Sprøjtebox GM-2000 - med Andreae STD filter (fabrikssamlet) - Bredde = 2000 mm	3.000	2xø250	2xø250	29.800,00
560032	Lysarmatur 13W 230V til GM-900 (fabriksmonteret) - ATEX				1.890,00
560042	Lysarmatur 2x13W 230V til GM-2000 (fabriksmonteret) - ATEX				2.540,00
560036	Drypbakke GM-900				1.690,00
560040	Drypbakke GM-2000				2.380,00
560044	Andrea STD - udskiftningsfilter - kasse med 9,2m				1.500,00
12780054	U-rørsmanometer 0-500 Pa (løst med)				370,00

NX



HV35



"Højvakuumsunit type HV35 leveres komplet med filter med automatisk filterrensning og styretavle med automatisk start/stop automatik og frekvensomformer for trinløs regulering og bløde starter."

NX

Varenr.	Beskrivelse	Effekt [kW]	Spænding [Volt]	Luftmængde [m³/h]	Ved Tryk [Pa]	Pris DKK
V51100	Vakuumsunit NX1650 EX - spånsugeranlæg - ATEX 2D	5,5	3x400V	1.650	8.000	87.900,00
V51200	Vakuumsunit NX2450 EX - spånsugeranlæg - ATEX 2D	7,5	3x400V	2.450	8.000	99.900,00
V51206	Ekstra Filterpose-sæt i mikrofiber F7 (kasse med 5 stk.)					1.890,00

HV35

Varenr.	Beskrivelse	Filterareal [m²]	Effekt [kW]	Spænding [Volt]	Luftmængde [m³/h]	Max Tryk [kPa]	Indløb [mm]	Udløb [mm]	Pris DKK
V51300	Højvakuumsunit HV35-600 med F9 filter	6,0	5,5	3x400V	600	22	ø100	ø125	69.900,00
V51302	Højvakuumsunit HV35-720 med F9 filter	6,0	7,5	3x400V	720	33	ø125	ø140	84.900,00
V51304	Højvakuumsunit HV35-1250 med F9 filter	6,0	11,0	3x400V	1250	25	ø140	ø160	105.900,00
V51306	Højvakuumsunit HV35-1320 med F9 filter	6,0	15,0	3x400V	1320	35	ø140	ø160	119.900,00
V51310	Tillæg for ATEX 3D udførelse								24.000,00

## Rørsystem NX-RS og HV-RS til vakuunits - slangetrommel SA

"Galvaniseret rørsystem med oprullede kanter for samling med lynkobling. Rørdiametre op til ø160 klarer vakuum op til 50.000 Pa. Diametre over 180 klarer min. 20.000 Pa."



### NX-RS

Diam. [mm]	Rør 0,5 m	Rør 1,0 m	Rør 2,0m	Bøjning 90° R=1,5xD	Bøjning 45° R=1,5xD	Bøjning 30° R=1,5xD	Bøjning 15° R=1,5xD	Lynkobling med tætning	Grenrør 45°	Luft-afbryder (manuel)	Reduktion	Lyddæmper L = 1m
ø80	64,00	98,00	196,00	100,00	83,00	83,00	80,00	90,00	400,00	250,00		
ø100	64,00	98,00	196,00	100,00	83,00	83,00	80,00	90,00	400,00	250,00	180,00	2.480,00
ø125	72,00	126,00	252,00	150,00	113,00	113,00	100,00	90,00	450,00	250,00	210,00	2.610,00
ø140	98,00	142,00	283,00	165,00	130,00	130,00	110,00	90,00	450,00	280,00	240,00	3.020,00
ø150	98,00	142,00	283,00	165,00	130,00	130,00	110,00	90,00	480,00	300,00	280,00	3.240,00
ø160	101,00	150,00	298,00	235,00	220,00	220,00	190,00	100,00	480,00	300,00	280,00	3.410,00
ø180	103,00	154,00	314,00	350,00	320,00	320,00	280,00	100,00	540,00	350,00	340,00	3.610,00
ø200	111,00	168,00	335,00	380,00	340,00	340,00	290,00	100,00	600,00	450,00	350,00	3.700,00
ø225	142,00	203,00	407,00	380,00	340,00	340,00	290,00	120,00	600,00	540,00	360,00	3.800,00
ø250	142,00	211,00	422,00	660,00	620,00	600,00	580,00	120,00	800,00	620,00	370,00	3.880,00
ø300	162,00	242,00	484,00	660,00	620,00	600,00	580,00	120,00	800,00	740,00	380,00	3.910,00
ø315	198,00	322,00	643,00	873,00	820,00	800,00	760,00	150,00	900,00	890,00	390,00	4.210,00
ø350	209,00	322,00	643,00	890,00	840,00	820,00	800,00	150,00	990,00	1.040,00	420,00	4.440,00
ø400	226,00	350,00	700,00	1.060,00	1.020,00	990,00	970,00	150,00	1.280,-	1.410,00	470,00	4.580,00

### NX-RS

Diam. [mm]	Rørholder	Teleskopisk rør med lynkobling L = 0,5m	Regulerings-spjæld	Påstik 45°	Jethætte	Flange
ø80	80,00	210,00	280,00	300,00	-	90,00
ø100	80,00	210,00	280,00	300,00	-	90,00
ø125	100,00	210,00	280,00	320,00	1.890,00	110,00
ø140	100,00	210,00	350,00	330,00	1.890,00	120,00
ø150	120,00	240,00	350,00	340,00	1.890,00	130,00
ø160	120,00	245,00	380,00	360,00	1.890,00	130,00
ø180	130,00	250,00	420,00	370,00	1.890,00	140,00
ø200	130,00	280,00	530,00	420,00	2.090,00	150,00
ø225	140,00	320,00	600,00	460,00	2.200,00	160,00
ø250	145,00	330,00	620,00	490,00	2.200,00	180,00
ø300	160,00	360,00	720,00	550,00	2.600,00	200,00
ø315	170,00	460,00	780,00	620,00	2.900,00	220,00
ø350	210,00	490,00	880,00	720,00	3.300,00	240,00
ø400	260,00	520,00	970,00	800,00	3.560,00	250,00



### SA

Varenr.	Beskrivelse	Pris DKK
C1400	Slangetromle SA-32 med fjederoptræk og start/stop kontakt m/10m ø32 slange - ø50mm kanaltilslutning	16.600,00
C1402	Slangetromle SA-38 med fjederoptræk og start/stop kontakt m/10m ø38 slange - 50mm kanaltilslutning	19.800,00
C1406	Svingarm SA-2500 L=2,5m for Slangetromle SA-32 eller SA-38	9.890,00



HV-RS Rør



Grenrør 45°



Bøjning 90°



Bøjning 45°



Rørkobling



Redukt.

### HV-RS

Diam. [mm]	Rør 3,0 m	Grenrør 45°	Bøjning 90° R=2xD	Bøjning 45° R=2xD	Rørkobling	Reduktion	Overgang til NX-RS ø80
ø50	250,00	520,00	280,00	230,00	90,00	260,00	
ø63	320,00	520,00	270,00	260,00	100,00	270,00	190,00

"HV-RS sælges kun sammen med højvakuunits"

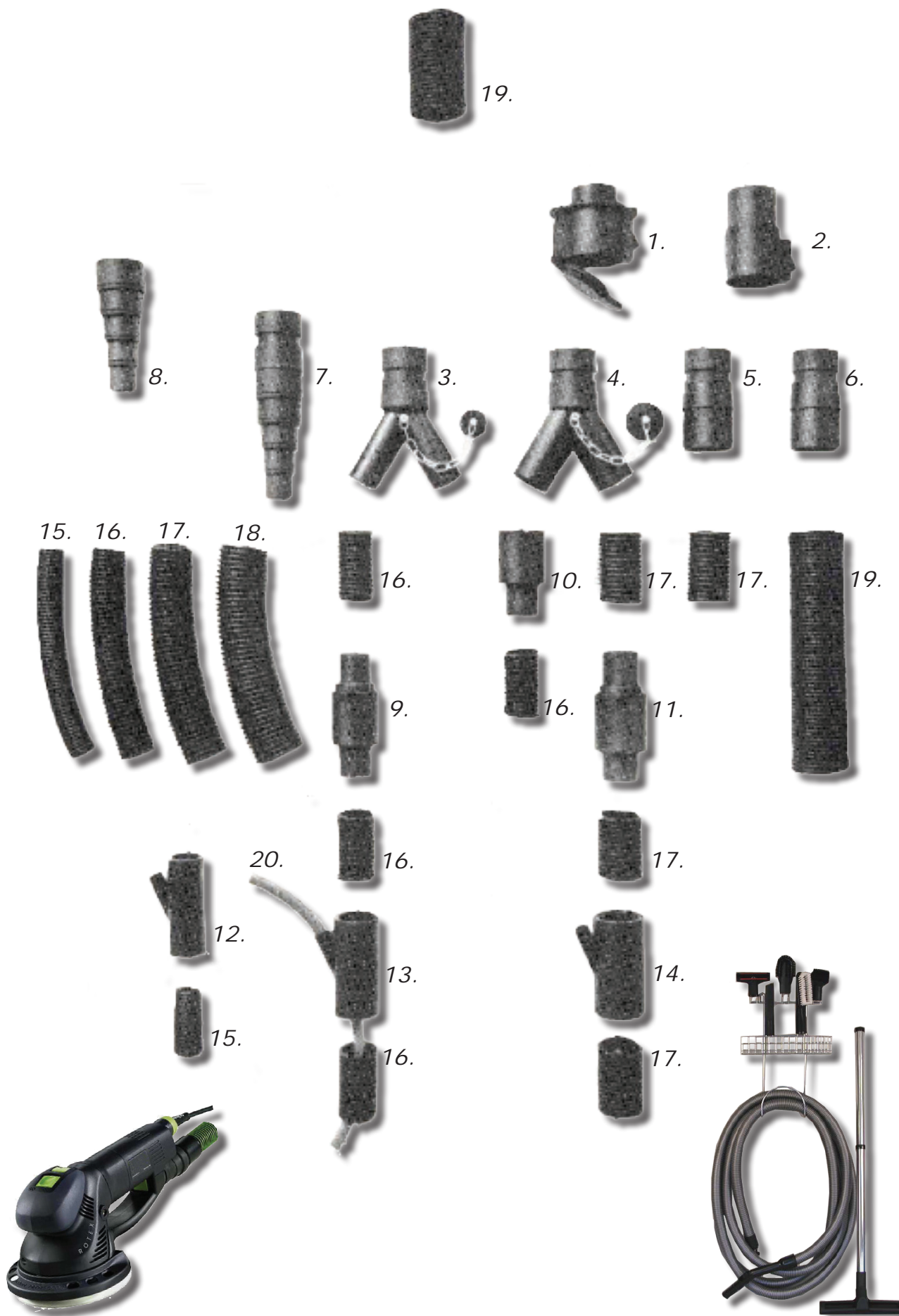





Pos.nr.	Beskrivelse	Dimension [mm]	Pris DKK
1	Vakuum-udtag ND50 med fjederklap for fast montering i f.eks. 50mm rør	ø50	310,00
1	Vakuum-udtag ND50 med fjederklap med mikrokontakt	ø50	510,00
2	Slangekobling NF50 u. fjederklap	ø50	210,00
3	Y-stik for ND50 til ø32 mm slange	ø50 - 2 x ø32	140,00
4	Y-stik for ND50 til ø38 mm slange	ø50 - 2 x ø38	160,00
5	Hanstik for ND50 til ø38 mm slange	ø50 - ø38	90,00
6	Hanstik for ND50 til ø50 mm slange	ø50 - ø50	100,00
7	Hanstik for ND50 med reduktion for ø28/ø32/ø38/ø45 slange	ø50 - ø28/ø32/ø38/ø45	140,00
8	Slangereduktion ø28/ø32/ø38/ø45/ø50 - samling af to forskellige diametre slanger	ø28/ø32/ø38/ø45/ø50	130,00
9	Slangekobling med drejeled til ø32 mm slange	ø32 - ø32	110,00
10	Overgang med drejeled til ø32 - ø38 mm slange	ø32 - ø38	100,00
11	Slangekobling med drejeled til ø38 mm slange	ø38 - ø38	130,00
12	Slangestuds med 8 mm luftforgrening	ø28	170,00
13	Slangestuds med 8 mm luftforgrening	ø32	170,00
14	Slangestuds med 8 mm luftforgrening	ø38	200,00
15	VacFlex EVA vakuumslange ø28 L = 10 m	ø28	630,00
16	VacFlex EVA vakuumslange ø32 L = 10 m	ø32	840,00
17	VacFlex EVA vakuumslange ø38 L = 10 m	ø38	1.010,00
18	VacFlex EVA vakuumslange ø45 L = 10 m	ø45	1.060,00
19	VacFlex EVA vakuumslange ø50 L = 10 m	ø50	1.100,00
20	Trykluftslange ø8 mm - Rulle med 50 m	ø8	520,00



ND50-2



ND32



Type 203



Type 204



Type 209

Beskrivelse	Dimension [mm]	Pris DKK
Vakuum-udtag ND50-2 med fjederklap inkl. slangeholder	ø50 - ø50	950,00
Vakuum-udtag ND32 med fjederklap for fast montering i f.eks. 50mm rør - passer til støvsugersæt uden han-stik	ø50 - ø32	360,00
Sugemundstykke type 203 med konisk sugehoved med 400mm fleksibel stålslange og magnetholder	ø45	1.060,00
Sugemundstykke type 204 med aflangt hoved med 400mm fleksibel stålslange og magnetholder	ø45	1.160,00
Sugemundstykke type 209 med aflangt 600 hoved og magnetholder	ø45	1.120,00



Støvsugersæt, Mini

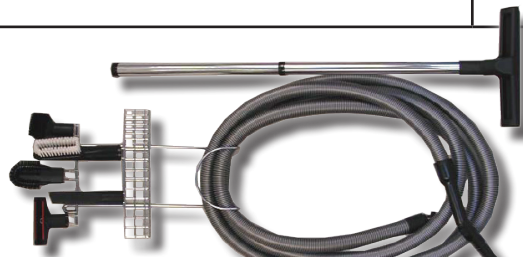

Støvsugersæt, PRO

Beskrivelse	Dimension [mm]	Pris DKK
Støvsugersæt, MINI - vægmonteret slangeholder, 7m ø32 støvsugerslange, gulvmundstk. med hjul og børster, fugemundstykke og 2 børstemundstykker	ø32	1.990,00
Støvsugersæt, PRO - vægmonteret holder for både slange og tilbehør, 7m ø32 støvsugerslange, teleskophåndtag med luftregulering, gulvmundstk. med hjul og børster, fugemundstykke og 4 børstemundstykker	ø32	2.790,00

# Salgs- og leveringsbetingelser

## 1. Anvendelse:

Disse salgs- & leveringsbetingelser er gældende for alle leverancer fra VACUMEX A/S og tilsidesætter dermed alle aftaler og sædvaner, som er i strid med betingelserne, herunder betingelser udarbejdet og fremsendt af køber, medmindre andet fremgår af den af os fremsendte ordrebekræftelse. Betingelserne betragtes også som vedtaget uden udtrykkelig nævnelser ved alle fremtidige handler.

## 2. Aftalers indgåelse:

VACUMEX A/S bliver tidligst forpligtet ved de af os afgivne erklæringer, uanset hvorledes disse betegnes, når vi har afgivet ordrebekræftelse eller foretaget levering. Køberne er ansvarlige for rigtigheden af oplysninger og specifikationer i bestillinger, herunder angivelser på tegninger og lignende materiale.

## 3. Fuldmagt:

Ingen selvstændig person eller selskab, som er agent, repræsentant eller mægler, er bemyndiget til at forpligte VACUMEX A/S uden skriftlig aftale herom.

## 4. Priser:

Alle priser i henhold til de af os udarbejdede prislister er dagspriser, ekskl. moms, andre offentlige afgifter og forsendelsesemballage. Vi forbeholder os ret til enhver tid at ændre prislister og katalogmateriale. Såfremt der i tiden fremover fra aftalens indgåelse frem til leveringen indtræder stigninger på mere end 5 % i produktions- og leveringsomkostninger samt i vareleverandørens priser, er vi berettiget til at regulere prisen for sådanne dokumenterede omkostningsstigninger. Ligeledes er prisen baseret på de ved aftalens afslutning gældende valutakurser. Ændringen i valutakursen på mere end 4 % berettiger os derfor til at regulere prisen herefter.

## 5. Leveringsbetingelser:

Leveringer sker Incoterms 2010 EXW. DK-Tommerup, hvorefter køber – når varen er færdigbearbejdet og klar til levering – bærer risikoen og alle omkostninger ved levering, herunder transportomkostninger. Køber er pligtig til, i god tid, at give meddelelse om, hvilken forsendelsesmåde, køber ønsker at anvende. I modsat fald er VACUMEX A/S berettiget til at vælge transportmiddel og –rute. I tilfælde af forsinket levering er VACUMEX A/S forpligtet til omgående at advisere køber herom, og køber er berettiget til at hæve aftalen og kræve erstatning, såfremt forsinkelsen er væsentlig. Væsentlig forsinkelse kan ikke foreligge før mindst 30 dage efter aftalt leveringstid. Køber kan dog ikke gøre de nævnte betingelser gældende, såfremt forsinkelsen skyldes købers eller en underleverandørs forhold. Køber kan under alle omstændigheder ikke kræve erstatning for indirekte tab, herunder afsavnstab, driftstab, ligesom køber ikke kan gøre yderligere beføjelser gældende. I tilfælde af at køber ikke tager imod levering på leveringstidspunktet, herunder misligholder sin afhentningsforpligtelse, er VACUMEX A/S berettiget til at hæve aftalen og gøre erstatningskrav gældende. Endvidere er VACUMEX A/S berettiget til at bortselge eller oplagre varerne for købers regning. Ved oplagring henligger varerne for købers risiko. Returnering af varer og emballage kan kun finde sted efter forudgående skriftlig aftale og vil i så fald ske på købers regning. Paller, kasser eller anden emballage, som er særskilt debiteret, vil ikke blive krediteret ved returnering. Der opkræves et returgebyr på min. 30%. VACUMEX A/S forbeholder sig ret til ved køb under DKK 700,00 at opkræve et ekspeditionsgebyr på DKK 200,00.

## 6. Betalingsbetingelser:

Betaling skal ske kontant ved varens modtagelse, hvor andet ikke er aftalt. Ved forsinket betaling beregnes et rentetillæg på 2,5 % pr. påbegyndt måned beregnet fra forfalds dag og indtil betaling sker. Køber er ikke berettiget til at anvende købesummen eller dele heraf til modregning, ligesom købers reklamation efter pkt. 9 ikke berettiger køber til at tilbageholde købesummen. Varer er solgt med ejendomsforbehold, hvorefter HV A/S er berettiget til at tage den solgte vare tilbage, såfremt køber – helt eller delvist – misligholder sin betalingsforpligtelse. Misligheder køber flere af de anførte forpligtelser, herunder hans forpligtelser efter pkt. 5, er VACUMEX A/S berettiget til at hæve aftalen, sælge varen på købers regning til anden side og/eller gøre erstatningskrav gældende.

## 7. Garanti:

Garantien omfatter kun produkter, som påviseligt er behæftet med væsentlige fejl eller mangler hidrørende fra mangelfuld udførelse eller anvendelse af dårlige materialer, som er leveret af VACUMEX A/S. Garantien gælder kun, såfremt varerne er forsvarligt opbevaret, og af køber anvendt korrekt og til sædvanlig brug ifølge vores specifikationer. Vi er ikke ansvarlig for mangler og fejl, der skyldes mangelfuld vedligeholdelse, urigtig montering foretaget af køber, ændringer foretaget uden vort skriftlige samtykke, eller reparationer, som køber har udført på mangelfuld måde. Hvis produkter eller delprodukter omfatter ikke-VACUMEX A/S fabrikat, skal VACUMEX A/S alene være ansvarlig i det omfang, dennes leverandør har påtaget sig garanti, uden hensyn til det i denne bestemmelse (pkt. 7) anførte. Er varen behæftet med væsentlige fejl eller mangler, er vi forpligtet og berettiget til – efter eget valg – at afhjælpe manglen, at foretage omlevering, give forholdsmæssig afslag i prisen, eller betale erstatning. Transport-, forsikrings- rejse- montage- og andre omkostninger ved afhjælpning eller omlevering betales af køber. Vor erstatningspligt er maksimalt til fakturaprisen for den mangelfulde vare, og kan under ingen omstændigheder gøres erstatningspligtig for indirekte tab, så som afsavnstab og driftstab. Garantien omfatter ikke elektriske kabler, trykluft- og udsugnings-slang, sliddele samt normal slitage og forringelse. Garantiperioden udgør som hovedregel 12 måneder. Defekte produkter skal sendes franko retur til VACUMEX for reparation. Reparation kan ikke finde sted på installationstedet. Returnering kan kun finde sted ved forudgående skriftlig aftale.

## 8. Force majeure:

VACUMEX A/S er ikke erstatningspligtig for manglende opfyldelse af sine forpligtelser, såfremt vi kan godtgøre, at dette skyldes en hindring udenfor vor kontrol, såsom strejke, lockout, eksportteller importforbud, embargo, forsinket eller mangelfuld levering af materialer fra underleverandører, produktionsstop, mangel på energi- eller transportmuligheder eller force majeure i øvrigt. I så fald er vi berettiget til at forlænge leveringstiden tilsvarende eller til at hæve aftalen. En hindring på mere end 3 måneder berettiger hver af parterne til at hæve aftalen.

## 9. Reklamations- og undersøgelsespligt:

Køber er pligtig til at uden grundet ophold at undersøge varen og senest 8 hverdage efter modtagelse at reklamere over enhver mangel. Overholder køber ikke de anførte frister, fortaber han retten til at gøre manglen gældende.

## 10. Produktansvar:

VACUMEX A/S er kun ansvarlig for skade på person eller ting forvoldt af vore varer, såfremt det kan bevises at skaden skyldes fejl eller forsømmelse ved en af os leveret vare samt det bevises at varen er defekt, at skaden skyldes denne defekt, og der er årsagssammenhæng mellem skaden og defekten. Endvidere er vi ikke ansvarlig for skade på fast ejendom eller løsøre, som indtræder, medens varen er i købers besiddelse, eller ansvarlig for skade på varer, som er fremstillet af køber, og hvori vore varer indgår, ligesom vi ikke er ansvarlige for driftstab, tidstab, avancetab, tabt arbejdsfortjeneste eller andre direkte tab. I tilfælde af, at VACUMEX A/S bliver pålagt ansvar, som rækker ud over det ovennævnte, er køber pligtig til at holde os skadeløs herfor. Køber er pligtig til at lade sig sagsøge for samme domstol/voldgift, som behandler spørgsmålet om vort produktansvar.

## 11. Produktinformation:

De tekniske specifikationer og andre opgivne mål i katalogmateriale er af vejledende karakter, og VACUMEX A/S påtager sig intet ansvar for fejl i dette materiale. Alle oplysninger og data, som findes i dette materiale, herunder prislister, er kun bindende i det omfang, aftalen udtrykkelig henviser til det.

## 12. Beskyttelse af rettigheder:

Køber opnår ingen ret til VACUMEX A/S industrielle rettigheder ved nærværende aftale, og køber er uberettiget til at anvende oplysninger om produktet og/eller produktet på en måde, der kræver VACUMEX A/S rettigheder. Køber er ansvarlig for, at produkter fremstillet efter købers anvisninger ikke kræver 3. mands ret.

## 13. Tekniske dokumenter:

Alle tegninger og tekniske dokumenter vedrørende materialet eller fremstilling heraf, som før eller efter aftalens indgåelse er overladt køber tilhører VACUMEX A/S og kan ikke uden samtykke fra os anvendes, kopieres, reproduceres, overgives til eller på anden måde bringes til 3. mands kundskab. Materialet skal på VACUMEX A/S forlangende returneres.

## 15. Lovvalg og voldgift:

Eventuelle tvister, som opstår i henhold til denne aftale, skal afgøres efter danske retsregler. Kan tvister ikke løses forligsmæssigt, skal retssag herom anlægges ved VACUMEX A/S værneting.

### Vigtigt

Dette dokument stilles til rådighed som det er. VACUMEX A/S forbeholder sig ret til ændringer som indføres uden forudgående meddelelse grundet VACUMEX A/S løbende produktudvikling.

Copyright (C) 2007-2014 VACUMEX A/S.

Alle rettigheder forbeholdes.

### Varemærker

Vacumex® er et varemærke hos VACUMEX A/S.

Andre varemærker, som måttet være nævnt i dette dokument, tilhører de respektive ejere.





HVA-2700 Axialventilatorer



RT-3000 Tagaggregater



HVA-1250 i lydkabinet

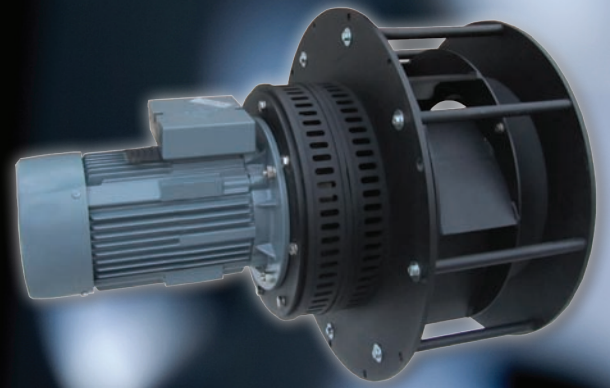

HVK 500°C



HVT AISI316L



HVA AISI316L



VACUMEX A/S - ASSENSVEJ 332 - DK-5690 TOMMERUP - TLF. +45 8882 6474 - INFO@VACUMEX.DK

**VACUMEX**<sup>®</sup>  
The Power to move air...



*VACUMEX A/S er en dansk-ejet producent af højtydende og energi-effektive HVAC produkter.*

*VACUMEX A/S udvikler og producerer egne produkter under varemærket VACUMEX - the power to move air. Derudover repræsenterer vi Helios i Danmark.*

*Vores HVAC produkter sælges gennem udvalgte ventilationsentreprenører og grossister i Danmark samt gennem forhandlernet i udlandet.*

*VACUMEX A/S har hovedsæde i Tommerup på Fyn.*

WWW.VACUMEX.DK



Se mere på [www.vacumex.dk](http://www.vacumex.dk)

**VACUMEX®**

*The Power to move air...*